

# CENNIK

URZĄDZENIA SPAWALNICZE I AKCESORIA



Cennik obowiązuje od:  
01-01-2025

[www.lincolnelectric.pl](http://www.lincolnelectric.pl)

**LINCOLN**<sup>®</sup>  
**ELECTRIC**

**URZĄDZENIA MMA**

INVERTEC® 165S .....	1
INVERTEC® 275S .....	2
INVERTEC® 400SX .....	3

**URZĄDZENIA TIG**

INVERTEC® 175TP .....	4
INVERTEC® 275TP .....	5
INVERTEC® 220TPX .....	6
INVERTEC® 300TP .....	7
INVERTEC® 400TP .....	9
ASPECT® 200 .....	11
ASPECT® 300 .....	12

**URZĄDZENIA MIG/MAG**

QUICKMIG® 250 & QUICKMIG® 300 .....	13
POWERTEC® I250C .....	14
POWERTEC® I320C .....	16
POWERTEC® I380C .....	18
POWERTEC® I450C .....	20
POWERTEC® I350S / LF52D .....	22
POWERTEC® I420S / LF56D .....	24
POWERTEC® I500S / LF56D .....	26

**URZĄDZENIA WIELOPROCESOWE**

SPEEDTEC® 215C .....	28
SPEEDTEC® 180C/200C .....	29
SPEEDTEC® 320CP .....	30
SPEEDTEC® 400SP / LF 56D .....	32
SPEEDTEC® 500SP / LF 56D .....	34
FLEXTEC® 350X / LN-25X .....	36
ARC TRACKER TM .....	37

**URZĄDZENIA DO PROCESÓW ZAAWANSOWANYCH**

POWER WAVE® 300C ADVANCED CE .....	38
POWER WAVE® S500 / PF-56D .....	40
HYPERFILL READY PAK .....	42
POWER WAVE® S700 .....	43
PIPEFAB .....	44

**PÓŁAUTOMATYCZNE PODAJNIKI DRUTU**

LN-25 PRO & LN-25 PRO DUAL .....	45
LN-25X .....	46
POWER FEED® 56D .....	48
LF-5D .....	50
LF-52D & LF-56D .....	52

**AGREGATY SPAWALNICZE**

OUTBACK 200 .....	54
VANTAGE® 410 CE .....	55

**URZĄDZENIA DO CIĘCIA PLAZMOWEGO**

TOMAHAWK® 30K & 45 .....	56
TOMAHAWK® 1025 & 1538 .....	57

**SYSTEMY WENTYLACYJNE**

ESSENTIAL TE15 .....	58
----------------------	----

ESSENTIAL TE35 .....	59
LINC EXTRACTOR .....	60
MOBIFLEX 200 M .....	61
MOBIFLEX 400-MS .....	62
STOŁY SPAWALNICZE ASMV .....	63
STOŁY SPAWALNICZE AMSFM .....	64
RAMIONA ODCIĄGOWE .....	65
<b>UCHWYTY Z ODCIĄGIEM DYMÓW SPAWALNICZYCH</b>	
UCHWYTY Z ODCIĄGIEM DYMÓW SPAWALNICZYCH .....	66
<b>ZACISKI MASOWE / UCHWYTY ELEKTRODOWE</b>	
ZACISKI MASOWE / UCHWYTY ELEKTRODOWE .....	67
<b>NARZĘDZIA I PRZYBORY SPAWALNICZE</b>	
NARZĘDZIA I PRZYBORY SPAWALNICZE .....	68
<b>PRZEWODY SPAWALNICZE</b>	
PRZEWODY SPAWALNICZE .....	69
<b>PRZEWODY I ZŁĄCZKI</b>	
PRZEWODY I ZŁĄCZKI .....	70
<b>UCHWYTY DO ŻŁOBIENIA</b>	
UCHWYTY DO ŻŁOBIENIA .....	71
<b>ELEKTRODY DO ŻŁOBIENIA</b>	
ELEKTRODY DO ŻŁOBIENIA .....	72
<b>SUSZARKI ELEKTROD I TOPNIKA / KOŁCZANY</b>	
SUSZARKI ELEKTROD I TOPNIKA / KOŁCZANY .....	73
<b>PODKŁADKI CERAMICZNE</b>	
PODKŁADKI CERAMICZNE .....	74
<b>PRZYŁBICE SPAWALNICZE</b>	
PRZYŁBICE SPAWALNICZE VIKING™ 2450 .....	75
PRZYŁBICE SPAWALNICZE VIKING™ 3350 .....	76
PRZYŁBICA SPAWALNICZA VIKING™ 3250D FGS .....	77
PRZYŁBICA SPAWALNICZA EUROONE .....	78
PRZYŁBICE SPAWALNICZE EUROSPEED LS .....	79
PRZYŁBICE SPAWALNICZE CHAMELEON 3VO .....	80
PRZYŁBICE SPAWALNICZE EUROWAVE 3.0 LS .....	81
<b>APARATY ODDECHOWE Z UKŁADEM FILTROWANIA POWIETRZA</b>	
PRZYŁBICA Z APARATEM ODDECHOWYM EUROPUREPLUS™ LE FACE SHIELD .....	82
PRZYŁBICA Z APARATEM ODDECHOWYM EUROPURE PLUS™ CLEAR .....	84
PRZYŁBICA Z APARATEM ODDECHOWYM EUROPURE PLUS™ 5500 LS .....	86
PRZYŁBICA Z APARATEM ODDECHOWYM ZEPHYR .....	88
PRZYŁBICA Z APARATEM ODDECHOWYM FLIPAIR 4500 LS .....	89
<b>SKÓRZANE KAPTURY SPAWALNICZE</b>	
SKÓRZANE KAPTURY SPAWALNICZE .....	90

**PRZYŁBICE I MASKI SPAWALNICZE**

PRZYŁBICE I MASKI SPAWALNICZE .....	91
-------------------------------------	----

**OKULARY OCHRONNE**

OKULARY OCHRONNE .....	92
------------------------	----

**FILTRY SPAWALNICZE**

FILTRY SPAWALNICZE .....	93
--------------------------	----

**ODZIEŻ SKÓRZANA**

ODZIEŻ OCHRONNA .....	94
-----------------------	----

**RĘKAWICE SPAWALNICZE**

RĘKAWICE SPAWALNICZE .....	96
----------------------------	----

**UCHWYTY TIG KLASY STANDARD**

UCHWYTY TIG WTT2 (17 / 26 / 18W) .....	97
UCHWYTY TIG WTT2 (9 / 20W) .....	99

**UCHWYTY TIG KLASY PREMIUM**

UCHWYTY TIG PROTIG 10 / 10W .....	101
UCHWYTY TIG PROTIG 20 .....	102
UCHWYTY TIG PROTIG 30 .....	103
UCHWYTY TIG PROTIG 40 / 35W .....	105
UCHWYTY TIG PROTIG 40W .....	107

**ELEKTRODY WOLFRAMOWE**

ELEKTRODY WOLFRAMOWE .....	108
----------------------------	-----

**UCHWYTY MIG KLASY STANDARD**

UCHWYTY MIG LGS3 150 G .....	109
UCHWYTY MIG LGS3 250 G .....	110
UCHWYTY MIG LGS3 240 G .....	111
UCHWYTY MIG LGS3 360 G .....	112
UCHWYTY MIG LGS3 505 W .....	114

**UCHWYTY MIG KLASY PREMIUM**

UCHWYTY MIG LINCUN® PROMIG™ 230T .....	116
UCHWYTY MIG LINCUN® PROMIG™ 270/330W .....	117
UCHWYTY MIG LINCUN® PROMIG™ 300/400W/300 UD .....	118
UCHWYTY MIG LINCUN® PROMIG™ 400/500W/500W UD .....	120

**AKCESORIA DO BECZEK SPEED FEED**

AKCESORIA DO BECZEK SPEED FEED .....	122
--------------------------------------	-----

**AKCESORIA DO BECZEK ACCUTRAK**

AKCESORIA DO BECZEK ACCUTRAK .....	123
------------------------------------	-----

**UCHWYTY SPAWALNICZE INNERSHIELD**

UCHWYTY SPAWALNICZE INNERSHIELD® (K126 - K345) .....	124
--	-----

**UCHWYTY DO CIĘCIA**

PALNIKI PLAZMOWE LC30 (TH30K) .....	125
PALNIKI PLAZMOWE LC45 (TH45) .....	126
PALNIKI PLAZMOWE LC65 (TH 1025) .....	127
PALNIKI PLAZMOWE LC65M (TH1025) .....	128

PALNIKI PLAZMOWE LC105 (TH 1538) .....	129
PALNIKI PLAZMOWE LC105M (TH 1538) .....	130

**CHŁODZENIE**

CHEMIA SPAWALNICZA .....	131
--------------------------	-----

**TARCZE DO CIĘCIA I SZLIFOWANIA**

TARCZE DO CIĘCIA I SZLIFOWANIA .....	132
--------------------------------------	-----

# INVERTEC® 165S

- Napięcie zasilania [V]: 230/1/50-60
- Zabezpieczenie prądowe [A]: 16
- Zakres prądu spawania [A]: 5-160|10-160
- Prąd spawania / cykl pracy: 160A@20% | 160A@30%, 100A@60% | 140A@60%
- Proces: MMA, TIG Scratch
- Stopień ochrony / klasa izolacji: IP23
- Ciężar [kg]: 7 | 8,2
- Wymiary [mm]: 265 x 162 x 385

**ZALECANY ZESTAW** ● 3 861,30 PLN



Wyjście



Wejście



Opis produktu

Indeks

Cena (PLN)

Status produktu

Linia produktowa

**Invertec® 165S**

W zestawie: Przewód zasilający (2 m)

● K14171-1

3 103,21

MTO

502

## WYPOSAŻENIE DODATKOWE

### PRZEWODY SPAWALNICZE

Przewody spawalnicze 140A - 16 mm<sup>2</sup> - 3 m

KIT-140A-16-3M

758,09

MTO

579

Przewody spawalnicze 140A - 25 mm<sup>2</sup> - 5 m

● KIT-140A-25-5M

758,09

MTO

579

### UCHWYTY TIG KLASY STANDARD

WTT2 17V - 135A - 4 m, conn. 9 mm

W000278880

547,99

MTS

572

# INVERTEC® 275S

- Napięcie zasilania (V): 400/3/50-60
- Zabezpieczenie prądowe (A): 16
- Zakres prądu spawania (A): 5-270
- Prąd spawania / cykl pracy: 270A/25%, 250A@35%
- Proces: MMA, Lift TIG
- Stopień ochrony / klasa izolacji: IP23
- Ciężar [kg]: 14.3
- Wymiary [mm]: 360 x 230 x 498

**ZALECANY ZESTAW** ● 15 259,46 PLN



Wyjście



Wejście



Opis produktu

Indeks

Cena (PLN)

Status produktu

Linia produktowa

## Invertec® 275S

W zestawie: Przewód zasilający (3 m) bez wtyczki, pendrive USB z instrukcją obsługi, instrukcja „Szybki start” ●

K14242-1

14 062,00

MTS

502

## WYPOSAŻENIE DODATKOWE

### PRZEWODY SPAWALNICZE

Przewody spawalnicze 250A - 35 mm<sup>2</sup> - 5 m ● KIT-250A-35-5M 1 197,46 MTO 579

### PRZEWODY MASOWE Z ZACISKIEM

Przewód masowy z zaciskiem 300A 5 m GRD-300A-50-5M 795,81 MTS 579

### ZACISKI MASOWE / UCHWYTY ELEKTRODOWE

Uchwyt elektrodowy CAIMAN 400 A W000010568 78,50 MTS 579

### UCHWYTY TIG KLASY STANDARD

WTT2 17V - 135A - 1 / 4G Conn -13 mm [35-50] - 4 m W10529-17-4V 527,36 MTS 572

### ZEWNĘTRZNE URZĄDZENIA STERUJĄCE

Zdalne sterowanie 15 m [6-pin / 1 potencjometr] K10095-1-15M 936,38 MTS 5633

Przewód przedłużający do zdalnego sterowania [6-pinów], 15 m K10398 856,35 MTS 579

Sterownik nożny (FOOT AMPTRON™) [7,6 m] [6 pin] K870 2 910,70 MTS 5633

### AKCESORIA I WYPOSAŻENIE DODATKOWE

Ostona czołowa K14383-1 678,64 MTS 5634

Adapter wózka do źródeł prądowych K14384-1 265,79 MTO 5634

### WÓZKI I PODWOZIA

Wózek 24 K14191-1 3 636,76 MTS 5636

# INVERTEC® 400SX

- Napięcie zasilania (V): 400/3/50-60
- Zabezpieczenie prądowe (A): 30
- Zakres prądu spawania (A): 5 - 400
- Prąd spawania / cykl pracy: 400A/36V@35%, 300A/32V@100%
- Proces: MMA, Lift TIG, żłobienie
- Stopień ochrony / klasa izolacji: IP23 / H
- Ciężar [kg]: 36
- Wymiary [mm]: 455 x 301 x 632

**ZALECANY ZESTAW** ● **19 488,79 PLN**



Wyjście



Wejście



Opis produktu

Indeks

Cena (PLN)

Status produktu

Linia produktowa

**Invertec® 400SX**

W zestawie: Przewód zasilający (2 m)



**K12042-1**

17 935,06

MTS

502

## WYPOSAŻENIE DODATKOWE

### PRZEWODY SPAWALNICZE

Przewody spawalnicze 400A – 70 mm<sup>2</sup> – 5 m



**KIT-400A-70-5M**

1 553,73

MTO

579

### UCHWYTY TIG KLASY STANDARD

WTT2 17V - 135A - 1 / 4G Conn -13 mm (35-50) - 4 m

**W10529-17-4V**

527,36

MTS

572

### ZEWNĘTRZNE URZĄDZENIA STERUJĄCE

Zdalne sterowanie 15 m (6-pin / 1 potencjometr)

**K10095-1-15M**

936,38

MTS

5633

Przewód przedłużający do zdalnego sterowania (6-pinów), 15 m

**K10398**

856,35

MTS

579

### WÓZKI I PODWOZIA

Podwozie czterokołowe

**K2694-1**

2 763,48

MTS

5636

# INVERTEC® 175TP

- Napięcie zasilania (V): 230/1/50-60
- Zabezpieczenie prądowe (A): 15.6
- Zakres prądu spawania (A): 5 - 175
- Prąd spawania / cykl pracy: 175A@25%, 140A@60%
- Proces: MMA, Lift TIG, TIG HF, TIG Puls
- Stopień ochrony / klasa izolacji: IP23
- Ciężar [kg]: 10.2
- Wymiary [mm]: 210 x 330 x 480

**ZALECANY ZESTAW** ● 10 588,19 PLN



Wyjście



Wejście



Opis produktu

Indeks

Cena (PLN)

Status produktu

Linia produktowa

**Invertec® 175TP**

W zestawie: Przewód zasilający z wtyczką Schuko, zestaw przewodu gazowego ●

**K14169-1**

9 087,81

MTS

512

## WYPOSAŻENIE DODATKOWE

### PRZEWODY SPAWALNICZE

Przewody spawalnicze KIT 35C50 300A – 50 mm<sup>2</sup> – 4 m ●

**W00001139**

770,64

MTS

579

### UCHWYTY TIG KLASY STANDARD

WTT2 17 RL C5B - 135A - 4 m ●

**W000278884**

729,74

MTS

572

WTT2 17 RL C5B - 135A - 8 m

**W000278917**

991,40

MTS

572

WTT2 26 RL C5B - 180A - 4 m

**W000278890**

858,94

MTS

572

WTT2 26 RL C5B - 180A - 8 m

**W000278913**

1109,26

MTS

572

### UCHWYTY TIG KLASY PREMIUM

PROTIG 20 NG S - 5 m

**W000278396-2**

1 296,96

MTS

572

PROTIG 20 NG S - 8 m

**W000278397-2**

1 583,35

MTS

572

### ZEWNĘTRZNE URZĄDZENIA STERUJĄCE

Sterownik nożny (FOOT AMPTRON™) [7,6 m] [6 pin]

**K870**

2 910,70

MTS

5633

Zdalne sterowanie-15 m

**K14147-1**

1 023,60

MTS

5633

Przedłużacz 15 m

**K14148-1**

672,93

MTO

5633

# INVERTEC® 275TP

- Napięcie zasilania (V): 400/3/50-60
- Zabezpieczenie prądowe (A): 16
- Zakres prądu spawania (A): 5-270
- Prąd spawania / cykl pracy: 270A/40%, 230A@60%
- Proces: MMA, TIG
- Stopień ochrony / klasa izolacji: IP23S / H
- Ciężar [kg]: 16
- Wymiary [mm]: 360 x 230 x 498

**ZALECANY ZESTAW DO CHŁODZENIA POWIETRZEM** ● 18 784,14 PLN

**ZALECANY ZESTAW DO CHŁODZENIA CIECZĄ** ● 28 304,58 PLN



Wyjście



Wejście



Opis produktu

Indeks

Cena (PLN)

Status produktu

Linia produktowa

## Invertec® 275TP

W zestawie: Przewód zasilający (3m, bez wtyczki), wąż gazowy (2m), przewód masowy z zaciskiem (3m), metalowe zaciski do mocowania węża, pendrive USB z instrukcją obsługi oraz papierowa instrukcja Szybki Start.



K14243-1

16 727,74

MTS

512

## WYPOSAŻENIE DODATKOWE

### PRZEWODY SPAWALNICZE

Przewody spawalnicze 250A - 35 mm<sup>2</sup> - 5 m ● ● KIT-250A-35-5M 1 197,46 MTO 579

### PRZEWODY MASOWE Z ZACISKIEM

Przewód masowy z zaciskiem 300A 5 m GRD-300A-50-5M 795,81 MTS 579

### UCHWYTY TIG KLASY STANDARD

WTT2 26 RL C5B - 180A - 4 m ● W000278890 858,94 MTS 572

WTT2 26 RL C5B - 180A - 8 m W000278913 1 109,26 MTS 572

WTT2 18W RL C5B - 320A - 4 m ● W000278898 1 033,92 MTS 572

WTT2 18W RL C5B - 320A - 8 m W000278899 1 397,17 MTS 572

WTT2 20W RL C5B - 200A - 8 m W000278905 956,25 MTS 572

### UCHWYTY TIG KLASY PREMIUM

PROTIG 40 NG S - 5 m W000278400-2 1 645,87 TBD 572

PROTIG 40 NG S - 8 m W000278401-2 2 027,69 MTS 572

PROTIG 35W NG S - 5 m W000278404-2 2 037,13 MTS 572

PROTIG 35W NG S - 8 m W000278405-2 2 469,27 MTS 572

### ZEWNĘTRZNE URZĄDZENIA STERUJĄCE

Zdalne sterowanie 15 m (6-pin / 1 potencjometr) K10095-1-15M 936,38 MTS 5633

Przewód przedłużający do zdalnego sterowania (6-pinów), 15 m K10398 856,35 MTS 579

Sterownik nożny (FOOT AMPTRON™) (7,6 m) (6 pin) K870 2 910,70 MTS 5633

### CHŁODZENIE

Chłodnica Cool Arc® 27 ● K14334-1 5 188,53 MTS 5631

FREEZCOOL - chłodziwo do uchwytów spawalniczych, 9,6 l ● W000010167 520,17 MTS 579

### WÓZKI I PODWOZIA

Wózek 24 ● K14191-1 3 636,76 MTS 5636

# INVERTEC® 220TPX

- Napięcie zasilania (V): 115/230/1/50-60
- Zabezpieczenie prądowe (A): 16
- Zakres prądu spawania (A): 2 - 220
- Prąd spawania / cykl pracy: 220A/18,8V@25%, 150A/16V/100%
- Proces: MMA, Lift TIG, TIG HF, TIG Puls
- Stopień ochrony / klasa izolacji: IP23S / H
- Ciężar [kg]: 13
- Wymiary [mm]: 328 x 212 x 465

**ZALECANY ZESTAW** ● 14 486,34 PLN



Wyjście



Wejście



Opis produktu

Indeks

Cena (PLN)

Status produktu

Linia produktowa

Invertec® 220TPX W zestawie: Przewód zasilający (2m), zestaw przewodu gazowego	●	K12057-1	12 429,94	MTS	512
---	---	----------	-----------	-----	-----

## WYPOSAŻENIE DODATKOWE

### PRZEWODY SPAWALNICZE

Przewody spawalnicze 250A - 35 mm <sup>2</sup> - 5 m	●	KIT-250A-35-5M	1 197,46	MTO	579
--	---	----------------	----------	-----	-----

### PRZEWODY MASOWE Z ZACISKIEM

Przewód masowy z zaciskiem 300A 5 m		GRD-300A-50-5M	795,81	MTS	579
-------------------------------------	--	----------------	--------	-----	-----

### UCHWYTY TIG KLASY STANDARD

WTT2 26 RL C5B - 180A - 4 m	●	W000278890	858,94	MTS	572
WTT2 26 RL C5B - 180A - 8 m		W000278913	1 109,26	MTS	572

### UCHWYTY TIG KLASY PREMIUM

PROTIG 40 NG S - 5 m		W000278400-2	1 645,87	TBD	572
PROTIG 40 NG S - 8 m		W000278401-2	2 027,69	MTS	572

### ZEWNĘTRZNE URZĄDZENIA STERUJĄCE

Sterownik nożny (FOOT AMPTRON™) [7,6 m] [6 pin]		K870	2 910,70	MTS	5633
Zdalne sterowanie-15 m		K14147-1	1 023,60	MTS	5633
Przedłużacz 15 m		K14148-1	672,93	MTO	5633

# INVERTEC® 300TP

- Napięcie zasilania (V): 400/3/50-60
- Zabezpieczenie prądowe (A): 16
- Zakres prądu spawania (A): 5 - 300
- Prąd spawania / cykl pracy: 300A@40%, 230A@100%
- Proces: TIG, MMA, żłobienie
- Stopień ochrony / klasa izolacji: IP23 / H
- Ciężar [kg]: 16,4
- Wymiary [mm]: 360 x 230 x 498

- ZALECANY ZESTAW DO CHŁODZENIA POWIETRZEM** ● 19 539,56 PLN
- ZALECANY ZESTAW DO CHŁODZENIA CIECZĄ** ● 29 060,00 PLN



Wyjście



Wejście



Opis produktu

Indeks

Cena (PLN)

Status produktu

Linia produktowa

## Invertec® 300TP

W zestawie: Przewód zasilający (3m, bez wtyczki), wąż gazowy (2m), przewód masowy z zaciskiem (3m), metalowe zaciski do mocowania węża, pendrive USB z instrukcją obsługi oraz papierowa instrukcja Szybki Start.



K14387-1

17 430,03

MTS

512

## WYPOSAŻENIE DODATKOWE

### PRZEWODY SPAWALNICZE

Przewody spawalnicze 300A - 50 mm<sup>2</sup> - 5 m ● ● KIT-300A-50-5M 1 250,59 MTS 579

### PRZEWODY MASOWE Z ZACISKIEM

Przewód masowy z zaciskiem 300A 5 m GRD-300A-50-5M 795,81 MTS 579

### UCHWYTY TIG KLASY STANDARD

WTT2 26 RL C5B - 180A - 4 m ● W000278890 858,94 MTS 572

WTT2 26 RL C5B - 180A - 8 m W000278913 1 109,26 MTS 572

WTT2 18W RL C5B - 320A - 4 m ● W000278898 1 033,92 MTS 572

WTT2 18W RL C5B - 320A - 8 m W000278899 1 397,17 MTS 572

WTT2 20W RL C5B - 200A - 8 m W000278905 956,25 MTS 572

### UCHWYTY TIG KLASY PREMIUM

PROTIG 10 NG S - 5 m W000278394-2 1 239,55 MTS 572

PROTIG 10 NG S - 8 m W000278395-2 1 498,84 MTS 572

PROTIG 20 NG S - 5 m W000278396-2 1 296,96 MTS 572

PROTIG 20 NG S - 8 m W000278397-2 1 583,35 MTS 572

PROTIG 30 NG S - 5 m W000278398-2 1 554,99 MTS 572

PROTIG 30 NG S - 8 m W000278399-2 1 912,11 MTS 572

PROTIG 40 NG S - 5 m W000278400-2 1 645,87 TBD 572

PROTIG 40 NG S - 8 m W000278401-2 2 027,69 MTS 572

PROTIG 35W NG S - 5 m W000278404-2 2 037,13 MTS 572

PROTIG 35W NG S - 8 m W000278405-2 2 469,27 MTS 572

PROTIG NGS 40W NG S - 5 m W000278406-2 2 358,46 TBD 572

PROTIG NGS 40W NG S - 8 m W000278407-2 2 931,26 TBD 572

### ZEWNĘTRZNE URZĄDZENIA STERUJĄCE

Zdalne sterowanie 15 m (6-pin / 1 potencjometr) K10095-1-15M 936,38 MTS 5633

Przewód przedłużający do zdalnego sterowania (6-pinów), 15 m K10398 856,35 MTS 579

Sterownik nożny (FOOT AMPTRON™) (7,6 m) (6 pin) K870 2 910,70 MTS 5633

**CHŁODZENIE**

Chłodnica Cool Arc® 27	●	<b>K14334-1</b>	5 188,53	MTS	5631
FREEZCOOL - chłodziwo do uchwytów spawalniczych, 9,6 l	●	<b>W000010167</b>	520,17	MTS	579

**WÓZKI I PODWOZIA**

Wózek 24	●	<b>K14191-1</b>	3 636,76	MTS	5636
----------	---	-----------------	----------	-----	------

# INVERTEC® 400TP

- Napięcie zasilania (V): 400/3/50-60
- Zabezpieczenie prądowe (A): 25
- Zakres prądu spawania (A): 5 - 400
- Prąd spawania / cykl pracy: 400A@40%, 300A@100%
- Proces: TIG, MMA, żłobienie
- Stopień ochrony / klasa izolacji: IP23 / H
- Ciężar [kg]: 31,5
- Wymiary [mm]: 500 X 294 X 624

ZALECANY ZESTAW DO CHŁODZENIA POWIETRZEM ● 25 838,47 PLN

ZALECANY ZESTAW DO CHŁODZENIA CIECZĄ ● 35 144,07 PLN



Wyjście



Wejście



Opis produktu

Indeks

Cena (PLN)

Status produktu

Linia produktowa

## Invertec® 400TP

W zestawie: Przewód zasilający (4 m) bez wtyczki, przewód gazowy (2 m), przewód masowy z zaciskiem (3 m), metalowe klipsy do mocowania przewodu zespolonego, pendrive USB z instrukcją obsługi, drukowana instrukcja „Szybki start”, osłona czółowa panelu sterowniczego



K14390-1

23 425,80

MTS

512

## WYPOSAŻENIE DODATKOWE

### PRZEWODY SPAWALNICZE

Przewody spawalnicze 400A – 70 mm<sup>2</sup> – 5 m

KIT-400A-70-5M

1 553,73

MTO

579

### PRZEWODY MASOWE Z ZACISKIEM

Przewód masowy z zaciskiem 400A, 5 m

GRD-400A-70-5M

1 125,56

MTS

579

Przewód masowy z zaciskiem 400A, 10 m

GRD-400A-70-10M

1 428,74

MTO

579

Przewód masowy z zaciskiem 400A, 15 m

GRD-400A-70-15M

2 501,24

MTO

579

### UCHWYTY TIG KLASY STANDARD

WTT2 26 RL C5B - 180A - 4 m



W000278890

858,94

MTS

572

WTT2 26 RL C5B - 180A - 8 m

W000278913

1 109,26

MTS

572

WTT2 18W RL C5B - 320A - 4 m



W000278898

1 033,92

MTS

572

WTT2 18W RL C5B - 320A - 8 m

W000278899

1 397,17

MTS

572

WTT2 20W RL C5B - 200A - 8 m

W000278905

956,25

MTS

572

### UCHWYTY TIG KLASY PREMIUM

PROTIG 10 NG S - 5 m

W000278394-2

1 239,55

MTS

572

PROTIG 10 NG S - 8 m

W000278395-2

1 498,84

MTS

572

PROTIG 20 NG S - 5 m

W000278396-2

1 296,96

MTS

572

PROTIG 20 NG S - 8 m

W000278397-2

1 583,35

MTS

572

PROTIG 30 NG S - 5 m

W000278398-2

1 554,99

MTS

572

PROTIG 30 NG S - 8 m

W000278399-2

1 912,11

MTS

572

PROTIG 40 NG S - 5 m

W000278400-2

1 645,87

TBD

572

PROTIG 40 NG S - 8 m

W000278401-2

2 027,69

MTS

572

PROTIG 35W NG S - 5 m

W000278404-2

2 037,13

MTS

572

PROTIG 35W NG S - 8 m

W000278405-2

2 469,27

MTS

572

PROTIG NGS 40W NG S - 5 m

W000278406-2

2 358,46

TBD

572

PROTIG NGS 40W NG S - 8 m

W000278407-2

2 931,26

TBD

572

Status produktu:

MTS – produkt w magazynie, MTO – produkt na zamówienie

Rev.: E-PL 18/12/24

**LINCOLN**  
**ELECTRIC**

**ZEWNĘTRZNE URZĄDZENIA STERUJĄCE**

Zdalne sterowanie 15 m (6-pin / 1 potencjometr)	<b>K10095-1-15M</b>	936,38	MTS	5633
Sterownik nożny (FOOT AMPTRON <sup>™</sup> ) (7,6 m) (6 pin)	<b>K870</b>	2 910,70	MTS	5633
Przedłużacz 15 m	<b>K14148-1</b>	672,93	MTO	5633

**CHŁODZENIE**

Chłodnica Cool Arc <sup>®</sup> 60	● <b>K14297-1</b>	4 973,69	MTS	5631
FREEZCOOL - chłodziwo do uchwytów spawalniczych, 9,6 l	● <b>W000010167</b>	520,17	MTS	579

**WÓZKI I PODWOZIA**

Wózek 24	● <b>K14191-1</b>	3 636,76	MTS	5636
Podwozie czterokołowe	<b>K14298-1</b>	3 132,25	MTS	5636

# ASPECT® 200

- Napięcie zasilania (V): 115/230/1/50-60
- Zabezpieczenie prądowe (A): 16
- Zakres prądu spawania (A): 2 - 200
- Prąd spawania / cykl pracy: 200A@35%, 130A@100%
- Proces: MMA DC/AC (w tym elektrody celulozowe), TIG DC/AC, Lift TIG, TIG HF, TIG Puls
- Stopień ochrony / klasa izolacji: IP23C / H
- Ciężar [kg]: 23
- Wymiary [mm]: 419 x 246 x 506

**ZALECANY ZESTAW DO CHŁODZENIA POWIETRZEM** ● 21468,03 PLN

**ZALECANY ZESTAW DO CHŁODZENIA CIECZĄ** ● 31448,97 PLN



Wyjście



Wejście



Opis produktu

Indeks

Cena (PLN)

Status produktu

Linia produktowa

**Aspect® 200**

W zestawie: Przewód zasilający (3m), zestaw przewodu gazowego,



K14189-1

19 411,63

MTS

512

## WYPOSAŻENIE DODATKOWE

### PRZEWODY SPAWALNICZE

Przewody spawalnicze 250A - 35 mm<sup>2</sup> - 5 m

KIT-250A-35-5M

1 197,46

MTO

579

### UCHWYTY TIG KLASY STANDARD

WTT2 26 RL C5B - 180A - 4 m



W000278890

858,94

MTS

572

WTT2 26 RL C5B - 180A - 8 m

W000278913

1 109,26

MTS

572

WTT2 18W RL C5B - 320A - 4 m



W000278898

1 033,92

MTS

572

WTT2 18W RL C5B - 320A - 8 m

W000278899

1 397,17

MTS

572

### UCHWYTY TIG KLASY PREMIUM

PROTIG 30 NG S - 5 m

W000278398-2

1 554,99

MTS

572

PROTIG 30 NG S - 8 m

W000278399-2

1 912,11

MTS

572

PROTIG 10W NG S - 5 m

W000278402-2

1 834,86

MTS

572

PROTIG 10W NG S - 8 m

W000278403-2

2 182,89

MTS

572

### ZEWNĘTRZNE URZĄDZENIA STERUJĄCE

Sterownik nożny (FOOT AMPPTROL™) [7,6 m] [6 pin]

K870

2 910,70

MTS

5633

Zdalne sterowanie-15 m

K14147-1

1 023,60

MTS

5633

Przedłużacz 15 m

K14148-1

672,93

MTO

5633

### CHŁODZENIE

Chłodnica Cool Arc® 24



K14190-1

5 649,03

MTS

5631

FREEZCOOL - chłodziwo do uchwytów spawalniczych, 9,6 l



W000010167

520,17

MTS

579

### WÓZKI I PODWOZIA

Wózek 24



K14191-1

3 636,76

MTS

5636

# ASPECT® 300

- Napięcie zasilania (V): 230/400/3/50-60
- Zabezpieczenie prądowe (A): 32/20
- Zakres prądu spawania (A): 2 - 300
- Prąd spawania / cykl pracy: 300A/22V@35%, 200A/18V@100%
- Proces: MMA DC/AC (w tym elektrody celulozowe), TIG DC/AC, Lift TIG, TIG HF, TIG Puls
- Stopień ochrony / klasa izolacji: IP23S / H
- Ciężar [kg]: 26
- Wymiary [mm]: 455 x 301 x 632

**ZALECANY ZESTAW DO CHŁODZENIA POWIETRZEM** ● 40 862,82 PLN

**ZALECANY ZESTAW DO CHŁODZENIA CIECZĄ** ● 46 531,27 PLN



Wyjście



Wejście



Opis produktu

Indeks

Cena (PLN)

Status produktu

Linia produktowa

**Aspect® 300**

W zestawie: Przewód zasilający (3m), zestaw przewodu gazowego,



K12058-1

38 753,29

MTO

512

## WYPOSAŻENIE DODATKOWE

### PRZEWODY SPAWALNICZE

Przewody spawalnicze 300A - 50 mm <sup>2</sup> - 5 m	● ●	KIT-300A-50-5M	1 250,59	MTS	579
Przewody spawalnicze KIT 35C50 300A - 50 mm <sup>2</sup> - 4 m		W000011139	770,64	MTS	579

### UCHWYTY TIG KLASY STANDARD

WTT2 26 RL C5B - 180A - 4 m	●	W000278890	858,94	MTS	572
WTT2 26 RL C5B - 180A - 8 m		W000278913	1 109,26	MTS	572
WTT2 18W RL C5B - 320A - 4 m	●	W000278898	1 033,92	MTS	572
WTT2 18W RL C5B - 320A - 8 m		W000278899	1 397,17	MTS	572

### UCHWYTY TIG KLASY PREMIUM

PROTIG 40 NG S - 5 m		W000278400-2	1 645,87	TBD	572
PROTIG 40 NG S - 8 m		W000278401-2	2 027,69	MTS	572
PROTIG 35W NG S - 5 m		W000278404-2	2 037,13	MTS	572
PROTIG 35W NG S - 8 m		W000278405-2	2 469,27	MTS	572

### ZEWNĘTRZNE URZĄDZENIA STERUJĄCE

Sterownik nożny (FOOT AMPTRON™) [7,6 m] [6 pin]		K870	2 910,70	MTS	5633
Zdalne sterowanie-15 m		K14147-1	1 023,60	MTS	5633
Przedłużacz 15 m		K14148-1	672,93	MTO	5633

### CHŁODZENIE

Chłodnica Cool Arc® 46	●	K14105-1	4 973,30	MTO	5631
FREEZCOOL - chłodziwo do uchwytów spawalniczych, 9,6 l	●	W000010167	520,17	MTS	579

# QUICKMIG® 250 & QUICKMIG® 300

- Napięcie zasilania (V): 400/3/50-60
- Zabezpieczenie prądowe (A): 16
- Zakres prądu spawania (A): 50 - 250 | 50 - 300
- Prąd spawania / cykl pracy: 250A@35% | 300A@35%, 230A@60%
- Proces: MIG/MAG, MMA, drut proszkowy
- Stopień ochrony / klasa izolacji: IP23
- Ciężar [kg]: 50
- Wymiary [mm]: 760 x 395 x 830

**ZALECANY ZESTAW QUICKMIG® 250** ● 10 235,87 PLN

**ZALECANY ZESTAW QUICKMIG® 300** ● 11 043,67 PLN



Wyjście



Wejście



Opis produktu		Indeks	Cena (PLN)	Status produktu	Linia produktowa
<b>Quickmig® 250</b> W zestawie: Przewód zasilający (3 m), przewód masowy (3 m), wąż gazowy (2 m), rolki podające do drutu litego 0,8-1,0 mm, pendrive USB z instrukcją obsługi	●	K14379-1	9 358,47	MTS	522
<b>Quickmig® 300</b> W zestawie: Przewód zasilający (3 m), przewód masowy (3 m), wąż gazowy (2 m), rolki podające do drutu litego 0,8-1,0 mm, pendrive USB z instrukcją obsługi	●	K14380-1	9 927,50	MTS	522

## WYPOSAŻENIE DODATKOWE

### PRZEWODY SPAWALNICZE

Przewody spawalnicze 200A - 35 mm <sup>2</sup> - 5 m	KIT-200A-35-5M	1 053,45	MTO	579
Przewody spawalnicze 300A - 50 mm <sup>2</sup> - 5 m	KIT-300A-50-5M	1 250,59	MTS	579

### UCHWYTY MIG KLASY PREMIUM

LINCUN® PROMIG™ 230T - 3m	W000275408-2	850,27	MTS	571
LINCUN® PROMIG™ 230T - 4m	W000275419-2	892,05	MTS	571
LINCUN® PROMIG™ 230T - 5m	W000275420-2	925,57	MTS	571
LINCUN® PROMIG™ 270 - 3m	W000345060-2	715,43	MTS	571
LINCUN® PROMIG™ 270 - 4m	W000345061-2	804,54	MTS	571
LINCUN® PROMIG™ 270 - 5m	W000345062-2	894,16	MTS	571
LINCUN® PROMIG™ 300 - 3m	W000345066-2	917,85	MTS	571
LINCUN® PROMIG™ 300 - 4m	W000345067-2	1 043,31	MTS	571
LINCUN® PROMIG™ 300 - 5m	W000345068-2	1 169,69	MTS	571

### ROLKI PODAJĄCE

Zestaw rolek podających do drutu litego 0,6-0,8 mm (1 pc = 1 ea)	KP69025-0608	58,47	MTS	562
Zestaw rolek podających do drutu litego 0,8-1,0 mm (1 pc = 1 ea)	KP69025-0810	58,47	MTS	562
Zestaw rolek podających do drutu litego 1,0-1,2 mm (1 pc = 1 ea)	KP69025-1012	66,72	MTS	562
Zestaw rolek podających do drutu aluminiowego 1,0-1,2 mm (1 pc = 1 ea)	KP69025-1012A	58,47	MTS	562
Zestaw rolek podających do drutu proszkowego 0,8-0,9 mm (1 pc = 1 ea)	KP69025-0809R	58,47	MTS	562
Zestaw rolek podających do drutu proszkowego 1,0-1,2 mm (1 pc = 1 ea)	KP69025-1012R	58,47	MTS	562

### AKCESORIA I WYPOSAŻENIE DODATKOWE

Adapter szpuli z drutem (300 mm)	K10158	118,02	MTS	562
Adapter szpuli z drutem (300 mm)	K10158-1	72,86	MTS	562
Adapter szpuli z drutem (200 mm)	R-1019-125-1/08R	70,20	MTS	588

# POWERTEC® I250C

- Napięcie zasilania [V]: 400/3/50-60
- Zabezpieczenie prądowe [A]: 16
- Zakres prądu spawania [A]: 10 - 250 / 10 - 320
- Prąd spawania / cykl pracy: 250A@60%, 195A@100%
- Proces: MIG/MAG, MMA, drut proszkowy
- Stopień ochrony / klasa izolacji: IP23
- Ciężar [kg]: 66
- Wymiary [mm]: 535 x 300 x 635

**ZALECANY ZESTAW - STANDARD** ● 14 642,05 PLN

**ZALECANY ZESTAW - ADVANCED** ● 17 673,00 PLN



Wyjście



Wejście



Opis produktu

Indeks

Cena (PLN)

Status produktu

Linia produktowa

<b>Powertec® i250c STANDARD PACK</b> W zestawie: LINCUN® PROMIG™ 270 (4m), przewód zasilający (5 m), przewód masowy (3 m), wąż gazowy (2 m), rolki podające do drutu litego 1,0-1,2 mm, pendrive USB z instrukcją obsługi. ●	K14284-2	14 569,19	MTS	522
<b>Powertec® i250c ADVANCED PACK</b> W zestawie: LINCUN® PROMIG™ 270 (4m), przewód zasilający (5 m), przewód masowy (3 m), wąż gazowy (2 m), rolki podające do drutu litego 1,0-1,2 mm, pendrive USB z instrukcją obsługi. ●	K14285-2	17 600,14	MTS	522

## WYPOSAŻENIE DODATKOWE

### UCHWYTY MIG KLASY PREMIUM

LINCUN® PROMIG™ 230T - 3m	W000275408-2	850,27	MTS	571
LINCUN® PROMIG™ 230T - 4m	W000275419-2	892,05	MTS	571
LINCUN® PROMIG™ 230T - 5m	W000275420-2	925,57	MTS	571
LINCUN® PROMIG™ 270 - 3m	W000345060-2	715,43	MTS	571
LINCUN® PROMIG™ 270 - 4m	W000345061-2	804,54	MTS	571
LINCUN® PROMIG™ 270 - 5m	W000345062-2	894,16	MTS	571
LINCUN® PROMIG™ 300 - 3m	W000345066-2	917,85	MTS	571
LINCUN® PROMIG™ 300 - 4m	W000345067-2	1 043,31	MTS	571
LINCUN® PROMIG™ 300 - 5m	W000345068-2	1 169,69	MTS	571
LINCUN® PROMIG™ 300 UD - 4m	W100000297	1 726,89	MTO	571

### ZEWNĘTRZNE URZĄDZENIA STERUJĄCE

Zdalne sterowanie 15 m (6-pin / 1 potencjometr)	K10095-1-15M	936,38	MTS	5633
Przewód przedłużający do zdalnego sterowania (6-pinów), 15 m	K10398	856,35	MTS	579

### ROLKI PODAJĄCE

Zestaw rolek podających 4R/TWIN 0,6-0,8 mm - Druty lite (4 szt.)	KP14150-V06/08	520,07	MTS	562
Zestaw rolek podających 4R/TWIN 0,8-1,0 mm (czerwony/niebieski) - Druty lite (4 szt.)	KP14150-V08/10	520,09	MTS	562
Zestaw rolek podających 4R/TWIN 1,0-1,2 mm (czerwony/pomarańczowy) - Druty lite (4 szt.)	KP14150-V10/12	520,09	MTS	562
Zestaw rolek podających 4R/TWIN 1,2-1,6 mm (pomarańczowy/żółty) - Druty lite (4 szt.)	KP14150-V12/16	520,09	MTS	562
Zestaw rolek podających 4R/TWIN 1,6-2,4 mm (żółty/szary) - Druty lite (4 szt.)	KP14150-V16/24	520,09	MTO	562
Zestaw rolek podających 4R/TWIN 0,9-1,1 mm - Druty lite (4 szt.)	KP14150-V09/11	520,09	MTS	562
Zestaw rolek podających 4R/TWIN 1,4-2,0 mm - Druty lite (4 szt.)	KP14150-V14/20	520,09	MTO	562
Zestaw rolek podających 4R/TWIN 0,8-1,0 mm (czerwony/niebieski) - Druty aluminiowe (4 szt.)	KP14150-U08/10A	520,07	MTS	562

Status produktu:  
 MTS – produkt w magazynie, MTO – produkt na zamówienie

Rev.: E-PL 18/12/24

**LINCOLN®**  
**ELECTRIC**

Zestaw rolek podających 4R/TWIN 1,0-1,2 mm (czerwony/pomarańczowy) - Druty aluminiowe (4 szt.)	KP14150-U10/12A	520,09	MTS	562
Zestaw rolek podających 4R/TWIN 1,2-1,6 mm (pomarańczowy/żółty) - Druty aluminiowe (4 szt.)	KP14150-U12/16A	520,09	MTS	562
Zestaw rolek podających 4R/TWIN 1,2-1,6 mm (pomarańczowy/żółty) - Druty proszkowe (4 szt.)	KP14150-V12/16R	520,13	MTS	562
Zestaw rolek podających 4R/TWIN 1,4-2,0 mm - Druty proszkowe (4 szt.)	KP14150-V14/20R	520,09	MTO	562
Zestaw rolek podających 4R/TWIN 1,6-2,4 mm (żółty/szary) - Druty proszkowe (4 szt.)	KP14150-V16/24R	520,13	MTO	562
Zestaw rolek podających 4R/TWIN 0,9-1,1 mm - Druty proszkowe (4 szt.)	KP14150-V09/11R	520,09	MTO	562
Zestaw rolek podających 4R/TWIN 1,0-1,2 mm (- / pomarańczowy) - Druty proszkowe (4 szt.)	KP14150-V10/12R	520,09	MTS	562

#### AKCESORIA I WYPOSAŻENIE DODATKOWE

Adapter szpuli z drutem (300 mm)	K10158	118,02	MTS	562
Adapter szpuli z drutem (300 mm) ● ●	K10158-1	72,86	MTS	562
Adapter 12-pin/6-pin	K2909-1	598,97	MTO	579
Przełącznik do zmiany biegunowości	K14173-1	454,47	MTO	5634
Przepływomierz	K14175-1	599,78	MTS	5634
Zestaw do podłączenia podgrzewacza gazu (24VAC/80W)	K14176-1	430,61	MTO	5634
Osłona panelu sterowniczego	K14325-1	973,79	MTS	5634
Ochraniacze gumowe	K14328-1	259,70	MTO	5634

# POWERTEC® I320C

- Napięcie zasilania (V): 400/3/50-60
- Zabezpieczenie prądowe (A): 20
- Zakres prądu spawania (A): 10 - 250 / 10 - 320
- Prąd spawania / cykl pracy: 250A@60%, 195A@100%
- Proces: MIG/MAG, MMA, drut proszkowy
- Stopień ochrony / klasa izolacji: IP23
- Ciężar [kg]: 66
- Wymiary [mm]: 535 x 300 x 635

**ZALECANY ZESTAW - STANDARD** ● 16 413,17 PLN

**ZALECANY ZESTAW - ADVANCED** ● 20 350,12 PLN



Wyjście



Wejście



Opis produktu	Indeks	Cena (PLN)	Status produktu	Linia produktowa
<b>Powertec® i320c STANDARD PACK</b> W zestawie: LINCUN® PROMIG™ 300 (4m), przewód zasilający (5 m), przewód masowy (3 m), wąż gazowy (2 m), rolki podające do drutu litego 1,0-1,2 mm, pendrive USB z instrukcją obsługi. ●	K14286-2	16 340,31	MTS	522
<b>Powertec® i320c ADVANCED PACK</b> W zestawie: LINCUN® PROMIG™ 300 (4m), przewód zasilający (5 m), przewód masowy (3 m), wąż gazowy (2 m), rolki podające do drutu litego 1,0-1,2 mm, pendrive USB z instrukcją obsługi. ●	K14287-2	20 277,26	MTS	522

## WYPOSAŻENIE DODATKOWE

### UCHWYTY MIG KLASY PREMIUM

LINCUN® PROMIG™ 300 - 3m	W000345066-2	917,85	MTS	571
LINCUN® PROMIG™ 300 - 4m	W000345067-2	1 043,31	MTS	571
LINCUN® PROMIG™ 300 - 5m	W000345068-2	1 169,69	MTS	571
LINCUN® PROMIG™ 400 - 3m	W000345072-2	1 081,69	MTS	571
LINCUN® PROMIG™ 400 - 4m	W000345073-2	1 232,76	MTS	571
LINCUN® PROMIG™ 400 - 5m	W000345074-2	1 390,44	MTS	571
LINCUN® PROMIG™ 300 UD - 4m	W100000297	1 726,89	MTO	571

### ZEWNĘTRZNE URZĄDZENIA STERUJĄCE

Zdalne sterowanie 15 m (6-pin / 1 potencjometr)	K10095-1-15M	936,38	MTS	5633
Przewód przedłużający do zdalnego sterowania (6-pinów), 15 m	K10398	856,35	MTS	579

## ROLKI PODAJĄCE

Zestaw rolek podających 4R/TWIN 0,6-0,8 mm - Druty lite (4 szt.)	KP14150-V06/08	520,07	MTS	562
Zestaw rolek podających 4R/TWIN 0,8-1,0 mm (czerwony/niebieski) - Druty lite (4 szt.)	KP14150-V08/10	520,09	MTS	562
Zestaw rolek podających 4R/TWIN 1,0-1,2 mm (czerwony/pomarańczowy) - Druty lite (4 szt.)	KP14150-V10/12	520,09	MTS	562
Zestaw rolek podających 4R/TWIN 1,2-1,6 mm (pomarańczowy/żółty) - Druty lite (4 szt.)	KP14150-V12/16	520,09	MTS	562
Zestaw rolek podających 4R/TWIN 1,6-2,4 mm (żółty/szary) - Druty lite (4 szt.)	KP14150-V16/24	520,09	MTO	562
Zestaw rolek podających 4R/TWIN 0,9-1,1 mm - Druty lite (4 szt.)	KP14150-V09/11	520,09	MTS	562
Zestaw rolek podających 4R/TWIN 1,4-2,0 mm - Druty lite (4 szt.)	KP14150-V14/20	520,09	MTO	562
Zestaw rolek podających 4R/TWIN 0,8-1,0 mm (czerwony/niebieski) - Druty aluminiowe (4 szt.)	KP14150-U08/10A	520,07	MTS	562
Zestaw rolek podających 4R/TWIN 1,0-1,2 mm (czerwony/pomarańczowy) - Druty aluminiowe (4 szt.)	KP14150-U10/12A	520,09	MTS	562
Zestaw rolek podających 4R/TWIN 1,2-1,6 mm (pomarańczowy/żółty) - Druty aluminiowe (4 szt.)	KP14150-U12/16A	520,09	MTS	562
Zestaw rolek podających 4R/TWIN 1,2-1,6 mm (pomarańczowy/żółty) - Druty proszkowe (4 szt.)	KP14150-V12/16R	520,13	MTS	562
Zestaw rolek podających 4R/TWIN 1,4-2,0 mm - Druty proszkowe (4 szt.)	KP14150-V14/20R	520,09	MTO	562
Zestaw rolek podających 4R/TWIN 1,6-2,4 mm (żółty/szary) - Druty proszkowe (4 szt.)	KP14150-V16/24R	520,13	MTO	562
Zestaw rolek podających 4R/TWIN 0,9-1,1 mm - Druty proszkowe (4 szt.)	KP14150-V09/11R	520,09	MTO	562
Zestaw rolek podających 4R/TWIN 1,0-1,2 mm (- / pomarańczowy) - Druty proszkowe (4 szt.)	KP14150-V10/12R	520,09	MTS	562

## AKCESORIA I WYPOSAŻENIE DODATKOWE

Adapter szpuli z drutem (300 mm)	K10158	118,02	MTS	562
Adapter szpuli z drutem (300 mm) 	K10158-1	72,86	MTS	562
Adapter 12-pin/6-pin	K2909-1	598,97	MTO	579
Przełącznik do zmiany biegunowości	K14173-1	454,47	MTO	5634
Przepływomierz	K14175-1	599,78	MTS	5634
Zestaw do podłączenia podgrzewacza gazu (24VAC/80W)	K14176-1	430,61	MTO	5634
Ośłona panelu sterowniczego	K14325-1	973,79	MTS	5634
Ochraniacze gumowe	K14328-1	259,70	MTO	5634

# POWERTEC® i380C

- Napięcie zasilania (V): 400/3/50-60
- Zabezpieczenie prądowe (A): 25
- Zakres prądu spawania (A): 10 -380
- Prąd spawania / cykl pracy: 380A@40%, 240A@100%
- Proces: MIG/MAG, MMA, drut proszkowy
- Stopień ochrony / klasa izolacji: IP23
- Ciężar [kg]: 69
- Wymiary [mm]: 870 x 560 x 900

**ZALECANY ZESTAW DO CHŁODZENIA POWIETRZEM** ● 22 342,55 PLN

**ZALECANY ZESTAW DO CHŁODZENIA CIECZĄ** ● 27 521,95 PLN



Wyjście



Wejście



Opis produktu

Indeks

Cena (PLN)

Status produktu

Linia produktowa

## Powertec® i380c ADVANCED AIR PACK

W zestawie: LINCUN® PROMIG™ 300 (4m), przewód zasilający (5 m), przewód masowy (3 m), wąż gazowy (2 m), rolki podające do drutu litego 1,0-1,2 mm, pendrive USB z instrukcją obsługi.

K14288-2

22 269,69

MTS

522

## Powertec® i380c ADVANCED WATER PACK

W zestawie: LINCUN® PROMIG™ 330W (4m), Coolarc 26, Freezcool, przewód zasilający (5 m), przewód masowy (3 m), wąż gazowy (2 m), rolki podające do drutu litego 1,0-1,2 mm, pendrive USB z instrukcją obsługi.

K14288-3

27 449,09

MTS

522

## WYPOSAŻENIE DODATKOWE

### UCHWYTY MIG KLASY PREMIUM

LINCUN® PROMIG™ 300 - 3m	W000345066-2	917,85	MTS	571
LINCUN® PROMIG™ 300 - 4m	W000345067-2	1 043,31	MTS	571
LINCUN® PROMIG™ 300 - 5m	W000345068-2	1 169,69	MTS	571
LINCUN® PROMIG™ 400 - 3m	W000345072-2	1 081,69	MTS	571
LINCUN® PROMIG™ 400 - 4m	W000345073-2	1 232,76	MTS	571
LINCUN® PROMIG™ 400 - 5m	W000345074-2	1 390,44	MTS	571
LINCUN® PROMIG™ 400W - 3m	W000345069-2	1 660,29	MTS	571
LINCUN® PROMIG™ 400W - 4m	W000345070-2	1 844,36	MTS	571
LINCUN® PROMIG™ 400W - 5m	W000345071-2	1 912,21	MTS	571
LINCUN® PROMIG™ 500W - 3m	W000345075-2	1 889,68	MTS	571
LINCUN® PROMIG™ 500W - 4m	W000345076-2	1 942,85	MTS	571
LINCUN® PROMIG™ 500W - 5m	W000345077-2	2 006,49	MTS	571
LINCUN® PROMIG™ 300 UD - 4m	W100000297	1 726,89	MTO	571
LINCUN® PROMIG™ 500W UD - 4m	W100000298	2 434,83	MTS	571

### UCHWYTY SPAWALNICZE PUSH-PULL

LINCUN® PUSH-PULL 400W	W100000376	10 835,50	MTS	571
------------------------	------------	-----------	-----	-----

### ZEWNĘTRZNE URZĄDZENIA STERUJĄCE

Zdalne sterowanie 15 m (6-pin / 1 potencjometr)	K10095-1-15M	936,38	MTS	5633
Przewód przedłużający do zdalnego sterowania (6-pinów), 15 m	K10398	856,35	MTS	579

### ROLKI PODAJĄCE

Zestaw rolek podających 4R/TWIN 0,6-0,8 mm - Druty lite (4 szt.)	KP14150-V06/08	520,07	MTS	562
Zestaw rolek podających 4R/TWIN 0,8-1,0 mm (czerwony/niebieski) - Druty lite (4 szt.)	KP14150-V08/10	520,09	MTS	562
Zestaw rolek podających 4R/TWIN 1,0-1,2 mm (czerwony/pomarańczowy) - Druty lite (4 szt.)	KP14150-V10/12	520,09	MTS	562

Status produktu:  
MTS – produkt w magazynie, MTO – produkt na zamówienie

Rev.: E-PL 18/12/24

**LINCOLN®**  
**ELECTRIC**

Zestaw rolek podających 4R/TWIN 1,2-1,6 mm (pomarańczowy/żółty) - Druty lite (4 szt.)	KP14150-V12/16	520,09	MTS	562
Zestaw rolek podających 4R/TWIN 1,6-2,4 mm (żółty/szary) - Druty lite (4 szt.)	KP14150-V16/24	520,09	MTO	562
Zestaw rolek podających 4R/TWIN 0,9-1,1 mm - Druty lite (4 szt.)	KP14150-V09/11	520,09	MTS	562
Zestaw rolek podających 4R/TWIN 1,4-2,0 mm - Druty lite (4 szt.)	KP14150-V14/20	520,09	MTO	562
Zestaw rolek podających 4R/TWIN 0,8-1,0 mm (czerwony/niebieski) - Druty aluminiowe (4 szt.)	KP14150-U08/10A	520,07	MTS	562
Zestaw rolek podających 4R/TWIN 1,0-1,2 mm (czerwony/pomarańczowy) - Druty aluminiowe (4 szt.)	KP14150-U10/12A	520,09	MTS	562
Zestaw rolek podających 4R/TWIN 1,2-1,6 mm (pomarańczowy/żółty) - Druty aluminiowe (4 szt.)	KP14150-U12/16A	520,09	MTS	562
Zestaw rolek podających 4R/TWIN 1,2-1,6 mm (pomarańczowy/żółty) - Druty proszkowe (4 szt.)	KP14150-V12/16R	520,13	MTS	562
Zestaw rolek podających 4R/TWIN 1,4-2,0 mm - Druty proszkowe (4 szt.)	KP14150-V14/20R	520,09	MTO	562
Zestaw rolek podających 4R/TWIN 1,6-2,4 mm (żółty/szary) - Druty proszkowe (4 szt.)	KP14150-V16/24R	520,13	MTO	562
Zestaw rolek podających 4R/TWIN 0,9-1,1 mm - Druty proszkowe (4 szt.)	KP14150-V09/11R	520,09	MTO	562
Zestaw rolek podających 4R/TWIN 1,0-1,2 mm (- / pomarańczowy) - Druty proszkowe (4 szt.)	KP14150-V10/12R	520,09	MTS	562

### AKCESORIA I WYPOSAŻENIE DODATKOWE

Adapter szpuli z drutem (300 mm)	K10158	118,02	MTS	562
Adapter szpuli z drutem (300 mm) ● ●	K10158-1	72,86	MTS	562
Adapter 12-pin/6-pin	K2909-1	598,97	MTO	579
Przełącznik do zmiany biegunowości	K14173-1	454,47	MTO	5634
Przepływomierz	K14175-1	599,78	MTS	5634
Zestaw do podłączenia podgrzewacza gazu (24VAC/80W)	K14176-1	430,61	MTO	5634
Zestaw zdalnego sterowania 12-pin	K14290-1	714,05	MTO	5634

### CHŁODZENIE

Chłodnica Cool Arc® 26	K14182-1	4 457,29	MTS	5631
FREEZCOOL - chłodziwo do uchwytów spawalniczych, 9,6 l	W000010167	520,17	MTS	579

# POWERTEC® I450C

- Napięcie zasilania (V): 400/3/50-60
- Zabezpieczenie prądowe (A): 32
- Zakres prądu spawania (A): 10 - 450
- Prąd spawania / cykl pracy: 450A@80%, 420A@100%
- Proces: MIG/MAG, MMA, drut proszkowy, żłobienie
- Stopień ochrony / klasa izolacji: IP23
- Ciężar [kg]: 80
- Wymiary [mm]: 870 x 560 x 900

ZALECANY ZESTAW DO CHŁODZENIA POWIETRZEM ● 25 082,33 PLN

ZALECANY ZESTAW DO CHŁODZENIA CIECZĄ ● 30 411,33 PLN



Wyjście



Wejście



Opis produktu

Indeks

Cena (PLN)

Status produktu

Linia produktowa

## Powertec® i450c ADVANCED AIR PACK

W zestawie: LINCUN® PROMIG™ 400 (4m), przewód zasilający (5 m), przewód masowy (3 m), wąż gazowy (2 m), rolki podające do drutu litego 1,0-1,2 mm, pendrive USB z instrukcją obsługi.

K14289-2

25 009,47

MTS

522

## Powertec® i450c ADVANCED WATER PACK

W zestawie: LINCUN® PROMIG™ 400W (4m), Coolarc 26, Freezcool, przewód zasilający (5 m), przewód masowy (3 m), wąż gazowy (2 m), rolki podające do drutu litego 1,0-1,2 mm, pendrive USB z instrukcją obsługi.

K14289-3

30 338,47

MTS

522

## WYPOSAŻENIE DODATKOWE

### UCHWYTY MIG KLASY PREMIUM

LINCUN® PROMIG™ 400 - 3m	W000345072-2	1 081,69	MTS	571
LINCUN® PROMIG™ 400 - 4m	W000345073-2	1 232,76	MTS	571
LINCUN® PROMIG™ 400 - 5m	W000345074-2	1 390,44	MTS	571
LINCUN® PROMIG™ 400W - 3m	W000345069-2	1 660,29	MTS	571
LINCUN® PROMIG™ 400W - 4m	W000345070-2	1 844,36	MTS	571
LINCUN® PROMIG™ 400W - 5m	W000345071-2	1 912,21	MTS	571
LINCUN® PROMIG™ 500W - 3m	W000345075-2	1 889,68	MTS	571
LINCUN® PROMIG™ 500W - 4m	W000345076-2	1 942,85	MTS	571
LINCUN® PROMIG™ 500W - 5m	W000345077-2	2 006,49	MTS	571
LINCUN® PROMIG™ 300 UD - 4m	W100000297	1 726,89	MTO	571
LINCUN® PROMIG™ 500W UD - 4m	W100000298	2 434,83	MTS	571

### UCHWYTY SPAWALNICZE PUSH-PULL

LINCUN® PUSH-PULL 400W	W100000376	10 835,50	MTS	571
------------------------	------------	-----------	-----	-----

### ZEWNĘTRZNE URZĄDZENIA STERUJĄCE

Zdalne sterowanie 15 m (6-pin / 1 potencjometr)	K10095-1-15M	936,38	MTS	5633
Przewód przedłużający do zdalnego sterowania (6-pinów), 15 m	K10398	856,35	MTS	579

### ROLKI PODAJĄCE

Zestaw rolek podających 4R/TWIN 0,6-0,8 mm - Druty lite (4 szt.)	KP14150-V06/08	520,07	MTS	562
Zestaw rolek podających 4R/TWIN 0,8-1,0 mm (czerwony/niebieski) - Druty lite (4 szt.)	KP14150-V08/10	520,09	MTS	562
Zestaw rolek podających 4R/TWIN 1,0-1,2 mm (czerwony/pomarańczowy) - Druty lite (4 szt.)	KP14150-V10/12	520,09	MTS	562
Zestaw rolek podających 4R/TWIN 1,2-1,6 mm (pomarańczowy/żółty) - Druty lite (4 szt.)	KP14150-V12/16	520,09	MTS	562
Zestaw rolek podających 4R/TWIN 1,6-2,4 mm (żółty/szary) - Druty lite (4 szt.)	KP14150-V16/24	520,09	MTO	562
Zestaw rolek podających 4R/TWIN 0,9-1,1 mm - Druty lite (4 szt.)	KP14150-V09/11	520,09	MTS	562

Status produktu:  
MTS – produkt w magazynie, MTO – produkt na zamówienie

Rev.: E-PL 18/12/24

**LINCOLN**  
ELECTRIC

Zestaw rolek podających 4R/TWIN 1,4-2,0 mm - Druty lite (4 szt.)	KP14150-V14/20	520,09	MTO	562
Zestaw rolek podających 4R/TWIN 0,8-1,0 mm (czerwony/niebieski) - Druty aluminiowe (4 szt.)	KP14150-U08/10A	520,07	MTS	562
Zestaw rolek podających 4R/TWIN 1,0-1,2 mm (czerwony/pomarańczowy) - Druty aluminiowe (4 szt.)	KP14150-U10/12A	520,09	MTS	562
Zestaw rolek podających 4R/TWIN 1,2-1,6 mm (pomarańczowy/żółty) - Druty aluminiowe (4 szt.)	KP14150-U12/16A	520,09	MTS	562
Zestaw rolek podających 4R/TWIN 1,2-1,6 mm (pomarańczowy/żółty) - Druty proszkowe (4 szt.)	KP14150-V12/16R	520,13	MTS	562
Zestaw rolek podających 4R/TWIN 1,4-2,0 mm - Druty proszkowe (4 szt.)	KP14150-V14/20R	520,09	MTO	562
Zestaw rolek podających 4R/TWIN 1,6-2,4 mm (żółty/szary) - Druty proszkowe (4 szt.)	KP14150-V16/24R	520,13	MTO	562
Zestaw rolek podających 4R/TWIN 0,9-1,1 mm - Druty proszkowe (4 szt.)	KP14150-V09/11R	520,09	MTO	562
Zestaw rolek podających 4R/TWIN 1,0-1,2 mm (- / pomarańczowy) - Druty proszkowe (4 szt.)	KP14150-V10/12R	520,09	MTS	562

#### AKCESORIA I WYPOSAŻENIE DODATKOWE

Adapter szpuli z drutem (300 mm)	K10158	118,02	MTS	562
Adapter szpuli z drutem (300 mm) ● ●	K10158-1	72,86	MTS	562
Adapter 12-pin/6-pin	K2909-1	598,97	MTO	579
Przełącznik do zmiany biegunowości	K14173-1	454,47	MTO	5634
Przepływomierz	K14175-1	599,78	MTS	5634
Zestaw do podłączenia podgrzewacza gazu (24VAC/80W)	K14176-1	430,61	MTO	5634
Zestaw zdalnego sterowania 12-pin	K14290-1	714,05	MTO	5634

#### CHŁODZENIE

Chłodnica Cool Arc® 26	K14182-1	4 457,29	MTS	5631
FREEZCOOL - chłodziwo do uchwytów spawalniczych, 9,6 l	W000010167	520,17	MTS	579

# POWERTEC® I350S / LF52D

- Napięcie zasilania (V): 400/3/50-60
- Zabezpieczenie prądowe (A): 25
- Zakres prądu spawania (A): 20-350
- Prąd spawania / cykl pracy: 350A@50%, 250A@100%
- Proces: MIG/MAG, MMA, drut proszkowy
- Stopień ochrony / klasa izolacji: IP23
- Ciężar [kg]: 68
- Wymiary [mm]: 932 x 560 x 925

**ZALECANY ZESTAW DO CHŁODZENIA POWIETRZEM** ● 30 817,07 PLN

**ZALECANY ZESTAW DO CHŁODZENIA CIECZĄ** ● 36 105,78 PLN



Wyjście



Wejście



Opis produktu	Indeks	Cena (PLN)	Status produktu	Linia produktowa
<b>Powertec® i350S</b> W zestawie: Przewód zasilający (5 m), przewód masowy z zaciskiem (3 m), przewód gazowy (2 m), łańcuch, USB z instrukcją obsługi	K14183-1	19 963,60	MTS	522
<b>LF-52D</b> W zestawie: Rolki podające 1,0-1,2 mm, pendrive USB z instrukcją obsługi	K14335-1	6 939,87	MTS	561
<b>LF-56D</b> W zestawie: Rolki podające 1,0-1,2 mm, pendrive USB z instrukcją obsługi	K14336-1	13 446,73	MTS	561
<b>LF 5D Standard</b> W zestawie: Rolki podające 1,0-1,2 mm, pendrive USB z instrukcją obsługi	K14410-1	6 961,27	MTS	561
<b>LF 5D Standard (reduktor gazowy)</b> W zestawie: Rolki podające 1,0-1,2 mm, pendrive USB z instrukcją obsługi	K14410-2	7 548,83	MTS	561
<b>LF 5D Advanced</b> W zestawie: Rolki podające 1,0-1,2 mm, pendrive USB z instrukcją obsługi	K14409-1	10 101,28	MTS	561

## WYPOSAŻENIE DODATKOWE

### PRZEWODY MASOWE Z ZACISKIEM

Przewód masowy z zaciskiem 400A, 15 m	GRD-400A-70-15M	2 501,24	MTO	579
Przewód masowy z zaciskiem 600A, 5 m	GRD-600A-95-5M	1 565,13	MTS	579

### PRZEWODY ZESPOLONE

Przewód zespolony, 1 m - chłodzony powietrzem	K14198-PG	1 326,21	MTO	562
Przewód zespolony, 5 m - chłodzony powietrzem ●	K14198-PG-5M	2 199,48	MTS	562
Przewód zespolony, 10 m - chłodzony powietrzem	K14198-PG-10M	3 966,06	MTS	562
Przewód zespolony, 15 m - chłodzony powietrzem	K14198-PG-15M	5 399,81	MTS	562
Przewód zespolony, 1 m - chłodzony cieczą	K14199-PGW	1 460,38	MTO	562
Przewód zespolony, 5 m - chłodzony cieczą ●	K14199-PGW-5M	2 376,86	MTS	562
Przewód zespolony, 10 m - chłodzony cieczą	K14199-PGW-10M	4 171,80	MTS	562
Przewód zespolony, 15 m - chłodzony cieczą	K14199-PGW-15M	5 605,19	MTS	562

### UCHWYTY MIG KLASY STANDARD

Uchwyt spawalniczy MIG LGS3 360 G - 3 m	W10430-36-3M	792,43	MTS	571
Uchwyt spawalniczy MIG LGS3 360 G - 4 m ●	W10430-36-4M	916,15	MTS	571
Uchwyt spawalniczy MIG LGS3 360 G - 5 m	W10430-36-5M	1 031,12	MTS	571
Uchwyt spawalniczy MIG LGS3 505 W - 3 m	W10430-505-3M	1 135,42	MTS	571
Uchwyt spawalniczy MIG LGS3 505 W - 4 m ●	W10430-505-4M	1 050,02	MTS	571
Uchwyt spawalniczy MIG LGS3 505 W - 5 m	W10430-505-5M	1 125,08	MTS	571

**UCHWYTY MIG KLASY PREMIUM**

LINCGUN® PROMIG™ 400 - 3m	<b>W000345072-2</b>	1 081,69	MTS	571
LINCGUN® PROMIG™ 400 - 4m	<b>W000345073-2</b>	1 232,76	MTS	571
LINCGUN® PROMIG™ 400 - 5m	<b>W000345074-2</b>	1 390,44	MTS	571
LINCGUN® PROMIG™ 400W - 3m	<b>W000345069-2</b>	1 660,29	MTS	571
LINCGUN® PROMIG™ 400W - 4m	<b>W000345070-2</b>	1 844,36	MTS	571
LINCGUN® PROMIG™ 400W - 5m	<b>W000345071-2</b>	1 912,21	MTS	571
LINCGUN® PROMIG™ 300 UD - 4m	<b>W100000297</b>	1 726,89	MTO	571
LINCGUN® PROMIG™ 500W UD - 4m	<b>W100000298</b>	2 434,83	MTS	571

**UCHWYTY SPAWALNICZE PUSH-PULL**

LINCGUN® PUSH-PULL 400W	<b>W100000376</b>	10 835,50	MTS	571
-------------------------	-------------------	-----------	-----	-----

**AKCESORIA I WYPOSAŻENIE DODATKOWE**

Ramię wsporcze dla uchwytów MIG/MAG	<b>K14425-1</b>	3 860,41	MTO	5634
Adapter szpuli z drutem (300 mm)	<b>K10158</b>	118,02	MTS	562
Adapter szpuli z drutem (300 mm)	<b>K10158-1</b>	72,86	MTS	562
Zestaw do podłączenia podgrzewacza gazu (24VAC/80W)	<b>K14176-1</b>	430,61	MTO	5634
Przyłącze przewodu zespolonego na panelu tylnym (I350S)	<b>K14196-1</b>	568,82	MTO	5634
Wieszak na przewody ● ●	<b>K14201-1</b>	797,97	MTS	5634
Zestaw do podłączenia chłodzenia cieczą	<b>K14208-1</b>	266,62	MTO	5634
Zestaw zdalnego sterowania 12-pin	<b>K14290-1</b>	714,05	MTO	5634

**CHŁODZENIE**

Chłodnica Cool Arc® 26 ●	<b>K14182-1</b>	4 457,29	MTS	5631
FREEZCOOL - chłodziwo do uchwytów spawalniczych, 9,6 l ●	<b>W000010167</b>	520,17	MTS	579

# POWERTEC® I420S / LF56D

- Napięcie zasilania (V): 400/3/50-60
- Zabezpieczenie prądowe (A): 32
- Zakres prądu spawania (A): 20-420
- Prąd spawania / cykl pracy: 420A@100%
- Proces: MIG/MAG, MMA, drut proszkowy
- Stopień ochrony / klasa izolacji: IP23
- Ciężar [kg]: 78
- Wymiary [mm]: 932 x 560 x 925

**ZALECANY ZESTAW DO CHŁODZENIA POWIETRZEM** ● 38 932,56 PLN

**ZALECANY ZESTAW DO CHŁODZENIA CIECZĄ** ● 44 221,27 PLN



Wyjście



Wejście



Opis produktu	Indeks	Cena (PLN)	Status produktu	Linia produktowa
<b>Powertec® i420S</b> W zestawie: Przewód zasilający (5 m), przewód masowy z zaciskiem (3 m), przewód gazowy (2 m), łańcuch, USB z instrukcją obsługi ● ●	K14184-1	21 572,23	MTS	522
<b>LF-52D</b> W zestawie: Rolki podające 1,0-1,2 mm, pendrive USB z instrukcją obsługi	K14335-1	6 939,87	MTS	561
<b>LF-56D</b> W zestawie: Rolki podające 1,0-1,2 mm, pendrive USB z instrukcją obsługi ● ●	K14336-1	13 446,73	MTS	561
<b>LF 5D Standard</b> W zestawie: Rolki podające 1,0-1,2 mm, pendrive USB z instrukcją obsługi	K14410-1	6 961,27	MTS	561
<b>LF 5D Standard (reduktor gazowy)</b> W zestawie: Rolki podające 1,0-1,2 mm, pendrive USB z instrukcją obsługi	K14410-2	7 548,83	MTS	561
<b>LF 5D Advanced</b> W zestawie: Rolki podające 1,0-1,2 mm, pendrive USB z instrukcją obsługi	K14409-1	10 101,28	MTS	561

## WYPOSAŻENIE DODATKOWE

### PRZEWODY MASOWE Z ZACISKIEM

Przewód masowy z zaciskiem 400A, 15 m	GRD-400A-70-15M	2 501,24	MTO	579
Przewód masowy z zaciskiem 600A, 5 m	GRD-600A-95-5M	1 565,13	MTS	579

### PRZEWODY ZESPOLONE

Przewód zespolony, 1 m - chłodzony powietrzem	K14198-PG	1 326,21	MTO	562
Przewód zespolony, 5 m - chłodzony powietrzem ●	K14198-PG-5M	2 199,48	MTS	562
Przewód zespolony, 10 m - chłodzony powietrzem	K14198-PG-10M	3 966,06	MTS	562
Przewód zespolony, 15 m - chłodzony powietrzem	K14198-PG-15M	5 399,81	MTS	562
Przewód zespolony, 1 m - chłodzony cieczą	K14199-PGW	1 460,38	MTO	562
Przewód zespolony, 5 m - chłodzony cieczą ●	K14199-PGW-5M	2 376,86	MTS	562
Przewód zespolony, 10 m - chłodzony cieczą	K14199-PGW-10M	4 171,80	MTS	562
Przewód zespolony, 15 m - chłodzony cieczą	K14199-PGW-15M	5 605,19	MTS	562

### UCHWYTY MIG KLASY STANDARD

Uchwyt spawalniczy MIG LGS3 360 G - 3 m	W10430-36-3M	792,43	MTS	571
Uchwyt spawalniczy MIG LGS3 360 G - 4 m ●	W10430-36-4M	916,15	MTS	571
Uchwyt spawalniczy MIG LGS3 360 G - 5 m	W10430-36-5M	1 031,12	MTS	571
Uchwyt spawalniczy MIG LGS3 505 W - 3 m	W10430-505-3M	1 135,42	MTS	571
Uchwyt spawalniczy MIG LGS3 505 W - 4 m ●	W10430-505-4M	1 050,02	MTS	571
Uchwyt spawalniczy MIG LGS3 505 W - 5 m	W10430-505-5M	1 125,08	MTS	571

**UCHWYTY MIG KLASY PREMIUM**

LINCGUN® PROMIG™ 400 - 3m	<b>W000345072-2</b>	1 081,69	MTS	571
LINCGUN® PROMIG™ 400 - 4m	<b>W000345073-2</b>	1 232,76	MTS	571
LINCGUN® PROMIG™ 400 - 5m	<b>W000345074-2</b>	1 390,44	MTS	571
LINCGUN® PROMIG™ 500W - 3m	<b>W000345075-2</b>	1 889,68	MTS	571
LINCGUN® PROMIG™ 500W - 4m	<b>W000345076-2</b>	1 942,85	MTS	571
LINCGUN® PROMIG™ 500W - 5m	<b>W000345077-2</b>	2 006,49	MTS	571
LINCGUN® PROMIG™ 300 UD - 4m	<b>W100000297</b>	1 726,89	MTO	571
LINCGUN® PROMIG™ 500W UD - 4m	<b>W100000298</b>	2 434,83	MTS	571

**UCHWYTY SPAWALNICZE PUSH-PULL**

LINCGUN® PUSH-PULL 400W	<b>W100000376</b>	10 835,50	MTS	571
-------------------------	-------------------	-----------	-----	-----

**AKCESORIA I WYPOSAŻENIE DODATKOWE**

Ramię wsporcze dla uchwytów MIG/MAG	<b>K14425-1</b>	3 860,41	MTO	5634
Adapter szpuli z drutem (300 mm)	<b>K10158</b>	118,02	MTS	562
Adapter szpuli z drutem (300 mm)	<b>K10158-1</b>	72,86	MTS	562
Zestaw do podłączenia podgrzewacza gazu (24VAC/80W)	<b>K14176-1</b>	430,61	MTO	5634
Wieszak na przewody	<b>K14201-1</b>	797,97	MTS	5634
Zestaw do podłączenia chłodzenia cieczą	<b>K14208-1</b>	266,62	MTO	5634
Zestaw zdalnego sterowania 12-pin	<b>K14290-1</b>	714,05	MTO	5634

**CHŁODZENIE**

Chłodnica Cool Arc® 26	<b>K14182-1</b>	4 457,29	MTS	5631
FREEZCOOL - chłodziwo do uchwytów spawalniczych, 9,6 l	<b>W000010167</b>	520,17	MTS	579

# POWERTEC® I500S / LF56D

- Napięcie zasilania (V): 400/3/50-60
- Zabezpieczenie prądowe (A): 32
- Zakres prądu spawania (A): 20-500
- Prąd spawania / cykl pracy: 500A@60%, 420A@100%
- Proces: MIG/MAG, MMA, drut proszkowy
- Stopień ochrony / klasa izolacji: IP23
- Ciężar [kg]: 78
- Wymiary [mm]: 932 x 560 x 925

**ZALECANY ZESTAW DO CHŁODZENIA POWIETRZEM** ● 40 525,08 PLN

**ZALECANY ZESTAW DO CHŁODZENIA CIECZĄ** ● 45 813,79 PLN



Wyjście



Wejście



Opis produktu	Indeks	Cena (PLN)	Status produktu	Linia produktowa
<b>Powertec® i500S</b> W zestawie: Przewód zasilający (5 m), przewód masowy z zaciskiem (3 m), przewód gazowy (2 m), łańcuch, USB z instrukcją obsługi ● ●	K14185-1	23 164,75	MTS	522
<b>LF-52D</b> W zestawie: Rolki podające 1,0-1,2 mm, pendrive USB z instrukcją obsługi	K14335-1	6 939,87	MTS	561
<b>LF-56D</b> W zestawie: Rolki podające 1,0-1,2 mm, pendrive USB z instrukcją obsługi ● ●	K14336-1	13 446,73	MTS	561
<b>LF 5D Standard</b> W zestawie: Rolki podające 1,0-1,2 mm, pendrive USB z instrukcją obsługi	K14410-1	6 961,27	MTS	561
<b>LF 5D Standard (reduktor gazowy)</b> W zestawie: Rolki podające 1,0-1,2 mm, pendrive USB z instrukcją obsługi	K14410-2	7 548,83	MTS	561
<b>LF 5D Advanced</b> W zestawie: Rolki podające 1,0-1,2 mm, pendrive USB z instrukcją obsługi	K14409-1	10 101,28	MTS	561

## WYPOSAŻENIE DODATKOWE

### PRZEWODY MASOWE Z ZACISKIEM

Przewód masowy z zaciskiem 400A, 15 m	GRD-400A-70-15M	2 501,24	MTO	579
Przewód masowy z zaciskiem 600A, 5 m	GRD-600A-95-5M	1 565,13	MTS	579

### PRZEWODY ZESPOLONE

Przewód zespolony, 1 m - chłodzony powietrzem	K14198-PG	1 326,21	MTO	562
Przewód zespolony, 5 m - chłodzony powietrzem ●	K14198-PG-5M	2 199,48	MTS	562
Przewód zespolony, 10 m - chłodzony powietrzem	K14198-PG-10M	3 966,06	MTS	562
Przewód zespolony, 15 m - chłodzony powietrzem	K14198-PG-15M	5 399,81	MTS	562
Przewód zespolony, 1 m - chłodzony cieczą	K14199-PGW	1 460,38	MTO	562
Przewód zespolony, 5 m - chłodzony cieczą ●	K14199-PGW-5M	2 376,86	MTS	562
Przewód zespolony, 10 m - chłodzony cieczą	K14199-PGW-10M	4 171,80	MTS	562
Przewód zespolony, 15 m - chłodzony cieczą	K14199-PGW-15M	5 605,19	MTS	562

### UCHWYTY MIG KLASY STANDARD

Uchwyt spawalniczy MIG LGS3 360 G - 3 m	W10430-36-3M	792,43	MTS	571
Uchwyt spawalniczy MIG LGS3 360 G - 4 m ●	W10430-36-4M	916,15	MTS	571
Uchwyt spawalniczy MIG LGS3 360 G - 5 m	W10430-36-5M	1 031,12	MTS	571
Uchwyt spawalniczy MIG LGS3 505 W - 3 m	W10430-505-3M	1 135,42	MTS	571
Uchwyt spawalniczy MIG LGS3 505 W - 4 m ●	W10430-505-4M	1 050,02	MTS	571
Uchwyt spawalniczy MIG LGS3 505 W - 5 m	W10430-505-5M	1 125,08	MTS	571

**UCHWYTY MIG KLASY PREMIUM**

LINCGUN® PROMIG™ 400 - 3m	<b>W000345072-2</b>	1 081,69	MTS	571
LINCGUN® PROMIG™ 400 - 4m	<b>W000345073-2</b>	1 232,76	MTS	571
LINCGUN® PROMIG™ 400 - 5m	<b>W000345074-2</b>	1 390,44	MTS	571
LINCGUN® PROMIG™ 500W - 3m	<b>W000345075-2</b>	1 889,68	MTS	571
LINCGUN® PROMIG™ 500W - 4m	<b>W000345076-2</b>	1 942,85	MTS	571
LINCGUN® PROMIG™ 500W - 5m	<b>W000345077-2</b>	2 006,49	MTS	571
LINCGUN® PROMIG™ 300 UD - 4m	<b>W100000297</b>	1 726,89	MTO	571
LINCGUN® PROMIG™ 500W UD - 4m	<b>W100000298</b>	2 434,83	MTS	571

**UCHWYTY SPAWALNICZE PUSH-PULL**

LINCGUN® PUSH-PULL 400W	<b>W100000376</b>	10 835,50	MTS	571
-------------------------	-------------------	-----------	-----	-----

**AKCESORIA I WYPOSAŻENIE DODATKOWE**

Ramię wsparcze dla uchwytów MIG/MAG	<b>K14425-1</b>	3 860,41	MTO	5634
Adapter szpuli z drutem (300 mm)	<b>K10158</b>	118,02	MTS	562
Adapter szpuli z drutem (300 mm)	<b>K10158-1</b>	72,86	MTS	562
Zestaw do podłączenia podgrzewacza gazu (24VAC/80W)	<b>K14176-1</b>	430,61	MTO	5634
Wieszak na przewody ● ●	<b>K14201-1</b>	797,97	MTS	5634
Zestaw do podłączenia chłodzenia cieczą	<b>K14208-1</b>	266,62	MTO	5634
Zestaw zdalnego sterowania 12-pin	<b>K14290-1</b>	714,05	MTO	5634

**CHŁODZENIE**

Chłodnica Cool Arc® 26 ●	<b>K14182-1</b>	4 457,29	MTS	5631
FREEZCOOL - chłodziwo do uchwytów spawalniczych, 9,6 l ●	<b>W000010167</b>	520,17	MTS	579

# SPEEDTEC® 215C

- Napięcie zasilania (V): 115/230/1/50-60
- Zabezpieczenie prądowe (A): 16
- Zakres prądu spawania (A): 20 - 200
- Prąd spawania / cykl pracy: 200A/24V@25% (230V)
- Prędkość podawania drutu: 1 - 15 m/min
- Średnica drutu litego: 0,6 - 1,0
- Średnica drutu proszkowego: 0,9 - 1,1
- Proces: MIG/MAG, MMA, drut proszkowy
- Stopień ochrony / klasa izolacji: IP23
- Ciężar [kg]: 42
- Wymiary [mm]: 780 x 400 x 750



Wyjście



Wejście

**ZALECANY ZESTAW ● 11 618,88 PLN**

Opis produktu	Indeks	Cena (PLN)	Status produktu	Linia produktowa
<b>Speedtec® 215C</b> W zestawie: Przewód zasilający (5 m), przewód masowy (3 m), wąż gazowy (2 m), rolki podające do drutu litego 0,8-1,0 mm	K14146-1	11 154,23	MTS	522

## WYPOSAŻENIE DODATKOWE

### PRZEWODY SPAWALNICZE

Przewody spawalnicze 200A - 25 mm <sup>2</sup> - 3 m	KIT-200A-25-3M	795,81	MTO	579
--	----------------	--------	-----	-----

### PRZEWODY ELEKTRODOWE

Uchwyt elektrodowy 200A, przewód 3 m	E/H-200A-25-3M	742,72	MTO	579
--------------------------------------	----------------	--------	-----	-----

### UCHWYTY MIG KLASY STANDARD

Uchwyt spawalniczy MIG LGS3 150 G - 3 m	W10430-15-3M	391,79	MTS	571
Uchwyt spawalniczy MIG LGS3 150 G - 4 m	W10430-15-4M	465,07	MTS	571
Uchwyt spawalniczy MIG LGS3 250 G - 3 m	W10430-25-3M	523,46	MTS	571
Uchwyt spawalniczy MIG LGS3 250 G - 4 m	W10430-25-4M	618,29	MTS	571

### UCHWYTY MIG KLASY PREMIUM

LINCGUN® PROMIG™ 270 - 3m	W000345060-2	715,43	MTS	571
LINCGUN® PROMIG™ 270 - 4m	W000345061-2	804,54	MTS	571
LINCGUN® PROMIG™ 270 - 5m	W000345062-2	894,16	MTS	571

### UCHWYTY TIG KLASY STANDARD

WTT2 17V - 135A - 1 / 4G Conn -13 mm (35-50) - 4 m	W10529-17-4V	527,36	MTS	572
--	--------------	--------	-----	-----

### ROLKI PODAJĄCE

Zestaw rolek podających 2R 0,6-0,8 mm - Druty lite (1 szt.)	KP14016-0.8	210,58	MTS	562
Zestaw rolek podających 2R 0,8-1,0 mm - Druty lite (1 szt.)	KP14016-1.0	154,46	MTS	562
Zestaw rolek podających 2R 0,9-1,1 mm - Druty proszkowe (1 szt.)	KP14016-1.1R	163,41	MTS	562
Zestaw rolek podających 2R 1,0-1,2 mm - Druty aluminiowe (1 szt.)	KP14016-1.2A	173,86	MTS	562

### AKCESORIA I WYPOSAŻENIE DODATKOWE

Adapter szpuli z drutem (300 mm)	K10158	118,02	MTS	562
Adapter szpuli z drutem (300 mm)	K10158-1	72,86	MTS	562
Adapter szpuli z drutem (200 mm)	R-1019-125-1/08R	70,20	MTS	588

# SPEEDTEC® 180C/200C

- Napięcie zasilania (V): 230/1/50-60 | 115/230/1/50-60
- Zabezpieczenie prądowe (A): 16
- Zakres prądu spawania (A): 20 -200
- Prąd spawania / cykl pracy: 200A@25%
- Proces: MIG/MAG, MMA, drut proszkowy
- Stopień ochrony / klasa izolacji: IP23
- Ciężar [kg]: 17.2
- Wymiary [mm]: 396 x 246 x 527

**ZALECANY ZESTAW** ● 8 867,30 PLN

**ZALECANY ZESTAW** ● 9 894,61 PLN



Wyjście



Wejście



Opis produktu

Indeks

Cena (PLN)

Status produktu

Linia produktowa

<b>Speedtec® 180C</b> W zestawie: Przewód zasilający (2,2 m), przewód masowy (3 m), wąż gazowy (2 m), rolki podające do drutu litego 0,8-1,0 mm	●	K14098-1	8 312,10	MTS	522
<b>Speedtec® 200C</b> W zestawie: Przewód zasilający (2,2 m), przewód masowy (3 m), wąż gazowy (2 m), rolki podające do drutu litego 0,8-1,0 mm	●	K14099-1	9 339,41	MTS	522

## WYPOSAŻENIE DODATKOWE

### PRZEWODY SPAWALNICZE

Przewody spawalnicze 200A - 25 mm <sup>2</sup> - 3 m	KIT-200A-25-3M	795,81	MTO	579
--	----------------	--------	-----	-----

### PRZEWODY ELEKTRODOWE

Uchwyt elektrodowy 200A, przewód 3 m	E/H-200A-25-3M	742,72	MTO	579
--------------------------------------	----------------	--------	-----	-----

### UCHWYTY MIG KLASY STANDARD

Uchwyt spawalniczy MIG LGS3 150 G - 3 m	● ●	W10430-15-3M	391,79	MTS	571
Uchwyt spawalniczy MIG LGS3 150 G - 4 m		W10430-15-4M	465,07	MTS	571
Uchwyt spawalniczy MIG LGS3 250 G - 3 m		W10430-25-3M	523,46	MTS	571
Uchwyt spawalniczy MIG LGS3 250 G - 4 m		W10430-25-4M	618,29	MTS	571

### UCHWYTY MIG KLASY PREMIUM

LINCUN® PROMIG™ 270 - 3m		W000345060-2	715,43	MTS	571
LINCUN® PROMIG™ 270 - 4m		W000345061-2	804,54	MTS	571
LINCUN® PROMIG™ 270 - 5m		W000345062-2	894,16	MTS	571

### UCHWYTY TIG KLASY STANDARD

WTT2 17V - 135A - 1/4G Conn -13 mm (35-50) - 4 m		W10529-17-4V	527,36	MTS	572
--	--	--------------	--------	-----	-----

### ROLKI PODAJĄCE

Zestaw rolek podających 2R 0,6-0,8 mm - Druty lite (1 szt.)		KP14016-0.8	210,58	MTS	562
Zestaw rolek podających 2R 0,8-1,0 mm - Druty lite (1 szt.)		KP14016-1.0	154,46	MTS	562
Zestaw rolek podających 2R 0,9-1,1 mm - Druty proszkowe (1 szt.)	● ●	KP14016-1.1R	163,41	MTS	562
Zestaw rolek podających 2R 1,0-1,2 mm - Druty aluminiowe (1 szt.)		KP14016-1.2A	173,86	MTS	562

### WÓZKI I PODWOZIA

Wózek czterokołowy		K14114-1	2 735,51	MTO	5636
--------------------	--	----------	----------	-----	------

Status produktu:  
MTS – produkt w magazynie, MTO – produkt na zamówienie

Rev.: E-PL 18/12/24

**LINCOLN**  
ELECTRIC

# SPEEDTEC® 320CP

- Napięcie zasilania (V): 400/3/50-60
- Zabezpieczenie prądowe (A): 18
- Zakres prądu spawania (A): 15-320
- Prąd spawania / cykl pracy: 320A@40%, 280A@60%
- Proces: MIG/MAG, MMA, drut proszkowy
- Stopień ochrony / klasa izolacji: IP23
- Ciężar [kg]: 37
- Wymiary [mm]: 743 x 335 x 534

**ZALECANY ZESTAW DO CHŁODZENIA POWIETRZEM** ● 25 430,80 PLN

**ZALECANY ZESTAW DO CHŁODZENIA CIECZĄ** ● 35 238,28 PLN



Wyjście



Wejście



Opis produktu	Indeks	Cena (PLN)	Status produktu	Linia produktowa	
<b>Speedtec® 320CP</b> W zestawie: Przewód zasilający (5 m), przewód masowy z zaciskiem (5 m), wąż gazowy (2 m), adapter szpuli z drutem (300 mm), instrukcja obsługi	● ●	K14168-1	24 125,18	MTS	522
<b>Speedtec® 320CP (kompatybilny z uchwytami Push-Pull)</b> W zestawie: Przewód zasilający (5 m), przewód masowy z zaciskiem (5 m), wąż gazowy (2 m), adapter szpuli z drutem (300 mm), instrukcja obsługi		K14168-2	24 462,44	MTO	522

## WYPOSAŻENIE DODATKOWE

### UCHWYTY MIG KLASY STANDARD

Uchwyt spawalniczy MIG LGS3 250 G - 3 m	W10430-25-3M	523,46	MTS	571
Uchwyt spawalniczy MIG LGS3 250 G - 4 m	W10430-25-4M	618,29	MTS	571
Uchwyt spawalniczy MIG LGS3 250 G - 5 m	W10430-25-5M	720,49	MTS	571
Uchwyt spawalniczy MIG LGS3 240 G - 3 m	W10430-24-3M	705,96	MTS	571
Uchwyt spawalniczy MIG LGS3 240 G - 4 m	W10430-24-4M	794,76	MTS	571
Uchwyt spawalniczy MIG LGS3 240 G - 5 m	W10430-24-5M	883,53	MTS	571
Uchwyt spawalniczy MIG LGS3 360 G - 3 m	W10430-36-3M	792,43	MTS	571
Uchwyt spawalniczy MIG LGS3 360 G - 4 m	W10430-36-4M	916,15	MTS	571
Uchwyt spawalniczy MIG LGS3 360 G - 5 m	W10430-36-5M	1 031,12	MTS	571
Uchwyt spawalniczy MIG LGS3 505 W - 3 m	W10430-505-3M	1 135,42	MTS	571
Uchwyt spawalniczy MIG LGS3 505 W - 4 m	W10430-505-4M	1 050,02	MTS	571
Uchwyt spawalniczy MIG LGS3 505 W - 5 m	W10430-505-5M	1 125,08	MTS	571

### UCHWYTY MIG KLASY PREMIUM

LINCUN® PROMIG™ 400 - 3m	W000345072-2	1 081,69	MTS	571
LINCUN® PROMIG™ 400 - 4m	W000345073-2	1 232,76	MTS	571
LINCUN® PROMIG™ 400 - 5m	W000345074-2	1 390,44	MTS	571
LINCUN® PROMIG™ 400W - 3m	W000345069-2	1 660,29	MTS	571
LINCUN® PROMIG™ 400W - 4m	W000345070-2	1 844,36	MTS	571
LINCUN® PROMIG™ 400W - 5m	W000345071-2	1 912,21	MTS	571

### ZEWNĘTRZNE URZĄDZENIA STERUJĄCE

Zdalne sterowanie, puls, 15 m	W000275904	2 929,87	MTO	5633
-------------------------------	------------	----------	-----	------

**ROLKI PODAJĄCE**

Zestaw rolek podających 4R 0,6-0,8 mm - Druty lite (2 szt.)	KP14017-0.8	282,12	MTS	562
Zestaw rolek podających 4R 0,8-1,0 mm - Druty lite (2 szt.)	KP14017-1.0	259,73	MTS	562
Zestaw rolek podających 4R 1,0-1,2 mm - Druty lite (2 szt.)	KP14017-1.2	259,73	MTS	562
Zestaw rolek podających 4R 1,2-1,6 mm - Druty lite (2 szt.)	KP14017-1.6	304,36	MTS	562
Zestaw rolek podających 4R 1,3-1,4 mm - Druty lite (2 szt.)	KP14017-V13/V14	271,88	MTO	562
Zestaw rolek podających 4R 1,0-1,2 mm - Druty aluminiowe (2 szt.)	KP14017-1.2A	252,29	MTS	562
Zestaw rolek podających 4R 1,2-1,6 mm - Druty aluminiowe (2 szt.)	KP14017-1.6A	296,90	MTO	562
Zestaw rolek podających 4R 0,9-1,1 mm - Druty proszkowe (2 szt.)	KP14017-1.1R	172,49	MTS	562
Zestaw rolek podających 4R 1,2-1,6 mm - Druty proszkowe (2 szt.)	KP14017-1.6R	297,01	MTS	562
Zestaw rolek podających 4R 1,6-2,4 mm - Druty proszkowe (2 szt.)	KP14017-2.4R	645,91	TBD	562

**AKCESORIA I WYPOSAŻENIE DODATKOWE**

Adapter szpuli z drutem (300 mm)	K10158	118,02	MTS	562
Adapter szpuli z drutem (300 mm)	K10158-1	72,86	MTS	562
Alukit 2R 1,0-1,2 mm	W000277622	1 198,10	MTS	562

**CHŁODZENIE**

Chłodnica Cool Arc® 46	K14105-1	4 973,30	MTO	5631
FREEZCOOL - chłodziwo do uchwytyłów spawalniczych, 9,6 l	W000010167	520,17	MTS	579

**WÓZKI I PODWOZIA**

Podwozie czterokołowe	K14096-1	3 132,01	MTS	5636
WÓZEK UNIWERSALNY 2W	W000375730	1 771,63	MTS	5636
Adaptor wózka (Speedtec 320CP)	K14193-1	570,40	MTS	5634

# SPEEDTEC® 400SP / LF 56D

- Napięcie zasilania (V): 400/3/50-60
- Zabezpieczenie prądowe (A): 25
- Zakres prądu spawania (A): 20 - 420
- Prąd spawania / cykl pracy: 420A@100%
- Proces: MIG Puls, MIG/MAG, drut proszkowy, MMA, Lift TIG, żłobienie
- Stopień ochrony / klasa izolacji: IP23
- Ciężar [kg]: 53.5
- Wymiary [mm]: 625 x 295 x 550

ZALECANY ZESTAW DO CHŁODZENIA POWIETRZEM ● 47 340,64 PLN

ZALECANY ZESTAW DO CHŁODZENIA CIECZĄ ● 56 784,09 PLN

INDUSTRY LEADING  
**5-YEAR  
WARRANTY**



Wyjście



Wejście



Opis produktu		Indeks	Cena (PLN)	Status produktu	Linia produktowa
<b>Speedtec® 400SP</b> W zestawie: Przewód zasilający (5 m), przewód masowy z zaciskiem (3 m), wąż gazowy (2 m), łańcuch, pendrive USB z instrukcją obsługi, zapasowe bezpieczniki (2 x 2A / 1 x 6,3A / 1 x 12,5A)	● ●	K14258-1	28 695,09	MTS	522
<b>LF-52D</b> W zestawie: Rolki podające 1,0-1,2 mm, pendrive USB z instrukcją obsługi		K14335-1	6 939,87	MTS	561
<b>LF-56D</b> W zestawie: Rolki podające 1,0-1,2 mm, pendrive USB z instrukcją obsługi	● ●	K14336-1	13 446,73	MTS	561
<b>LF 5D Standard</b> W zestawie: Rolki podające 1,0-1,2 mm, pendrive USB z instrukcją obsługi		K14410-1	6 961,27	MTS	561
<b>LF 5D Standard (reduktor gazowy)</b> W zestawie: Rolki podające 1,0-1,2 mm, pendrive USB z instrukcją obsługi		K14410-2	7 548,83	MTS	561
<b>LF 5D Advanced</b> W zestawie: Rolki podające 1,0-1,2 mm, pendrive USB z instrukcją obsługi		K14409-1	10 101,28	MTS	561

## WYPOSAŻENIE DODATKOWE

### PRZEWODY MASOWE Z ZACISKIEM

Przewód masowy z zaciskiem 400A, 5 m	GRD-400A-70-5M	1 125,56	MTS	579
Przewód masowy z zaciskiem 400A, 10 m	GRD-400A-70-10M	1 428,74	MTO	579
Przewód masowy z zaciskiem 400A, 15 m	GRD-400A-70-15M	2 501,24	MTO	579
Przewód masowy z zaciskiem 600A, 5 m	GRD-600A-95-5M	1 565,13	MTS	579
Przewód masowy z zaciskiem 600A, 10 m – 95 mm <sup>2</sup>	GRD-600A-95-10M	2 679,06	MTO	579

### PRZEWODY ELEKTRODOWE

Uchwyt elektrodowy 400A, przewód 5 m	E/H-400A-70-5M	1 216,40	TBD	579
--------------------------------------	----------------	----------	-----	-----

### UCHWYTY DO ŻŁOBIENIA

FLAIR 600	W000010136	2 067,17	MTS	579
-----------	------------	----------	-----	-----

### PRZEWODY ZESPOLONE

Przewód zespolony, 1 m - chłodzony powietrzem	K14198-PG	1 326,21	MTO	562
Przewód zespolony, 5 m - chłodzony powietrzem	K14198-PG-5M	2 199,48	MTS	562
Przewód zespolony, 10 m - chłodzony powietrzem	K14198-PG-10M	3 966,06	MTS	562
Przewód zespolony, 15 m - chłodzony powietrzem	K14198-PG-15M	5 399,81	MTS	562
Przewód zespolony, 1 m - chłodzony cieczą	K14199-PGW	1 460,38	MTO	562
Przewód zespolony, 5 m - chłodzony cieczą	K14199-PGW-5M	2 376,86	MTS	562
Przewód zespolony, 10 m - chłodzony cieczą	K14199-PGW-10M	4 171,80	MTS	562
Przewód zespolony, 15 m - chłodzony cieczą	K14199-PGW-15M	5 605,19	MTS	562

**UCHWYTY MIG KLASY STANDARD**

Uchwyt spawalniczy MIG LGS3 360 G - 3 m	<b>W10430-36-3M</b>	792,43	MTS	571
Uchwyt spawalniczy MIG LGS3 360 G - 4 m	<b>W10430-36-4M</b>	916,15	MTS	571
Uchwyt spawalniczy MIG LGS3 360 G - 5 m	<b>W10430-36-5M</b>	1 031,12	MTS	571
Uchwyt spawalniczy MIG LGS3 505 W - 3 m	<b>W10430-505-3M</b>	1 135,42	MTS	571
Uchwyt spawalniczy MIG LGS3 505 W - 4 m	<b>W10430-505-4M</b>	1 050,02	MTS	571
Uchwyt spawalniczy MIG LGS3 505 W - 5 m	<b>W10430-505-5M</b>	1 125,08	MTS	571

**UCHWYTY MIG KLASY PREMIUM**

LINCGUN® PROMIG™ 400 - 3m	<b>W000345072-2</b>	1 081,69	MTS	571
LINCGUN® PROMIG™ 400 - 4m	<b>W000345073-2</b>	1 232,76	MTS	571
LINCGUN® PROMIG™ 400 - 5m	<b>W000345074-2</b>	1 390,44	MTS	571
LINCGUN® PROMIG™ 400W - 3m	<b>W000345069-2</b>	1 660,29	MTS	571
LINCGUN® PROMIG™ 400W - 4m	<b>W000345070-2</b>	1 844,36	MTS	571
LINCGUN® PROMIG™ 400W - 5m	<b>W000345071-2</b>	1 912,21	MTS	571
LINCGUN® PROMIG™ 300 UD - 4m	<b>W100000297</b>	1 726,89	MTO	571
LINCGUN® PROMIG™ 500W UD - 4m	<b>W100000298</b>	2 434,83	MTS	571

**UCHWYTY SPAWALNICZE PUSH-PULL**

LINCGUN® PUSH-PULL 400W	<b>W100000376</b>	10 835,50	MTS	571
-------------------------	-------------------	-----------	-----	-----

**AKCESORIA I WYPOSAŻENIE DODATKOWE**

Ramię wsparcze dla uchwytów MIG/MAG	<b>K14425-1</b>	3 860,41	MTO	5634
Adapter szpuli z drutem (300 mm)	<b>K10158</b>	118,02	MTS	562
Adapter szpuli z drutem (300 mm)	<b>K10158-1</b>	72,86	MTS	562
Adapter szpuli z drutem (200 mm)	<b>R-1019-125-1/08R</b>	70,20	MTS	588
Adapter 12-pin/6-pin	<b>K2909-1</b>	598,97	MTO	579
Przeptywomierz	<b>K14175-1</b>	599,78	MTS	5634
Szybkozłączka bębna podajnika drutu	<b>K14204-1</b>	256,35	MTS	5634
Przyłącze przewodu zespolonego na panelu tylnym (400SP/500SP)	<b>K14337-1</b>	588,51	MTS	5634
Panel sterowniczy U7	<b>K14347-1</b>	2 494,90	MTO	5633
Adapter TIG	<b>KP10519-8</b>	1 072,65	MTS	572

**ZEWNĘTRZNE URZĄDZENIA STERUJĄCE**

Zdalne sterowanie MIG joystick, 7 m	<b>K14091-1</b>	1 232,33	TBD	5633
Zdalne sterowanie 15 m (6-pin / 1 potencjometr)	<b>K10095-1-15M</b>	936,38	MTS	5633
Sterownik nożny (FOOT AMPTRON™) (7,6 m) (6 pin)	<b>K870</b>	2 910,70	MTS	5633
Zdalne sterowanie RC-7 Advanced	<b>K14203-1</b>	4 369,95	MTS	5633
Zestaw zdalnego sterowania 12-pin	<b>K14348-1</b>	582,31	MTO	5634

**CHŁODZENIE**

Chłodnica Cool Arc® 60	<b>K14297-1</b>	4 973,69	MTS	5631
FREEZCOOL - chłodziwo do uchwytów spawalniczych, 9,6 l	<b>W000010167</b>	520,17	MTS	579

**WÓZKI I PODWOZIA**

Podwozie czterokołowe	<b>K14298-1</b>	3 132,25	MTS	5636
Wózek HD	<b>K14350-1</b>	2 385,19	MTO	5636
Podwozie czterokołowe (dwa podajniki + dwie butle z gazem)	<b>K14346-1</b>	6 482,24	MTO	5636

# SPEEDTEC® 500SP / LF 56D

- Napięcie zasilania (V): 400/3/50-60
- Zabezpieczenie prądowe (A): 32
- Zakres prądu spawania (A): 20 - 500
- Prąd spawania / cykl pracy: 500A@60%
- Proces: MIG Puls, MIG/MAG, drut proszkowy, MMA, Lift TIG, żłobienie
- Stopień ochrony / klasa izolacji: IP23
- Ciężar [kg]: 54.5
- Wymiary [mm]: 625 x 295 x 550

ZALECANY ZESTAW DO CHŁODZENIA POWIETRZEM ● 52 364,10 PLN

ZALECANY ZESTAW DO CHŁODZENIA CIECZĄ ● 61 807,55 PLN

INDUSTRY LEADING  
**5-YEAR  
WARRANTY**



Wyjście



Wejście



Opis produktu

Indeks

Cena (PLN)

Status produktu

Linia produktowa

**Speedtec® 500SP**

W zestawie: Przewód zasilający (5 m), przewód masowy z zaciskiem (3 m), wąż gazowy (2 m), łańcuch, pendrive USB z instrukcją obsługi, zapasowe bezpieczniki (2 x 2A / 1 x 6,3A / 1 x 12,5A)



K14259-1

33 718,55

MTS

522

**LF-52D**

W zestawie: Rolki podające 1,0-1,2 mm, pendrive USB z instrukcją obsługi

K14335-1

6 939,87

MTS

561

**LF-56D**

W zestawie: Rolki podające 1,0-1,2 mm, pendrive USB z instrukcją obsługi



K14336-1

13 446,73

MTS

561

**LF 5D Standard**

W zestawie: Rolki podające 1,0-1,2 mm, pendrive USB z instrukcją obsługi

K14410-1

6 961,27

MTS

561

**LF 5D Standard (reduktor gazowy)**

W zestawie: Rolki podające 1,0-1,2 mm, pendrive USB z instrukcją obsługi

K14410-2

7 548,83

MTS

561

**LF 5D Advanced**

W zestawie: Rolki podające 1,0-1,2 mm, pendrive USB z instrukcją obsługi

K14409-1

10 101,28

MTS

561

## WYPOSAŻENIE DODATKOWE

## PRZEWODY MASOWE Z ZACISKIEM

Przewód masowy z zaciskiem 400A, 5 m	GRD-400A-70-5M	1 125,56	MTS	579
Przewód masowy z zaciskiem 400A, 10 m	GRD-400A-70-10M	1 428,74	MTO	579
Przewód masowy z zaciskiem 400A, 15 m	GRD-400A-70-15M	2 501,24	MTO	579
Przewód masowy z zaciskiem 600A, 5 m	GRD-600A-95-5M	1 565,13	MTS	579
Przewód masowy z zaciskiem 600A, 10 m – 95 mm <sup>2</sup>	GRD-600A-95-10M	2 679,06	MTO	579

## PRZEWODY ELEKTRODOWE

Uchwyt elektrodowy 400A, przewód 5 m	E/H-400A-70-5M	1 216,40	TBD	579
--------------------------------------	----------------	----------	-----	-----

## UCHWYTY DO ŻŁOBNIENIA

FLAIR 600	W000010136	2 067,17	MTS	579
-----------	------------	----------	-----	-----

## PRZEWODY ZESPOLONE

Przewód zespolony, 1 m - chłodzony powietrzem	K14198-PG	1 326,21	MTO	562
Przewód zespolony, 5 m - chłodzony powietrzem	K14198-PG-5M	2 199,48	MTS	562
Przewód zespolony, 10 m - chłodzony powietrzem	K14198-PG-10M	3 966,06	MTS	562
Przewód zespolony, 15 m - chłodzony powietrzem	K14198-PG-15M	5 399,81	MTS	562
Przewód zespolony, 1 m - chłodzony cieczą	K14199-PGW	1 460,38	MTO	562
Przewód zespolony, 5 m - chłodzony cieczą	K14199-PGW-5M	2 376,86	MTS	562
Przewód zespolony, 10 m - chłodzony cieczą	K14199-PGW-10M	4 171,80	MTS	562
Przewód zespolony, 15 m - chłodzony cieczą	K14199-PGW-15M	5 605,19	MTS	562

**UCHWYTY MIG KLASY STANDARD**

Uchwyt spawalniczy MIG LGS3 360 G - 3 m	<b>W10430-36-3M</b>	792,43	MTS	571
Uchwyt spawalniczy MIG LGS3 360 G - 4 m	<b>W10430-36-4M</b>	916,15	MTS	571
Uchwyt spawalniczy MIG LGS3 360 G - 5 m	<b>W10430-36-5M</b>	1 031,12	MTS	571
Uchwyt spawalniczy MIG LGS3 505 W - 3 m	<b>W10430-505-3M</b>	1 135,42	MTS	571
Uchwyt spawalniczy MIG LGS3 505 W - 4 m	<b>W10430-505-4M</b>	1 050,02	MTS	571
Uchwyt spawalniczy MIG LGS3 505 W - 5 m	<b>W10430-505-5M</b>	1 125,08	MTS	571

**UCHWYTY MIG KLASY PREMIUM**

LINCGUN® PROMIG™ 400 - 3m	<b>W000345072-2</b>	1 081,69	MTS	571
LINCGUN® PROMIG™ 400 - 4m	<b>W000345073-2</b>	1 232,76	MTS	571
LINCGUN® PROMIG™ 400 - 5m	<b>W000345074-2</b>	1 390,44	MTS	571
LINCGUN® PROMIG™ 400W - 3m	<b>W000345069-2</b>	1 660,29	MTS	571
LINCGUN® PROMIG™ 400W - 4m	<b>W000345070-2</b>	1 844,36	MTS	571
LINCGUN® PROMIG™ 400W - 5m	<b>W000345071-2</b>	1 912,21	MTS	571
LINCGUN® PROMIG™ 500W - 3m	<b>W000345075-2</b>	1 889,68	MTS	571
LINCGUN® PROMIG™ 500W - 4m	<b>W000345076-2</b>	1 942,85	MTS	571
LINCGUN® PROMIG™ 500W - 5m	<b>W000345077-2</b>	2 006,49	MTS	571
LINCGUN® PROMIG™ 300 UD - 4m	<b>W100000297</b>	1 726,89	MTO	571
LINCGUN® PROMIG™ 500W UD - 4m	<b>W100000298</b>	2 434,83	MTS	571

**UCHWYTY SPAWALNICZE PUSH-PULL**

LINCGUN® PUSH-PULL 400W	<b>W100000376</b>	10 835,50	MTS	571
-------------------------	-------------------	-----------	-----	-----

**AKCESORIA I WYPOSAŻENIE DODATKOWE**

Ramię wsparcze dla uchwytów MIG/MAG	<b>K14425-1</b>	3 860,41	MTO	5634
Adapter szpuli z drutem (300 mm)	<b>K10158</b>	118,02	MTS	562
Adapter szpuli z drutem (300 mm)	<b>K10158-1</b>	72,86	MTS	562
Adapter szpuli z drutem (200 mm)	<b>R-1019-125-1/08R</b>	70,20	MTS	588
Adapter 12-pin/6-pin	<b>K2909-1</b>	598,97	MTO	579
Przeptywomierz	<b>K14175-1</b>	599,78	MTS	5634
Szybkozłączka bębna podajnika drutu	<b>K14204-1</b>	256,35	MTS	5634
Przyłącze przewodu zespolonego na panelu tylnym (400SP/500SP)	<b>K14337-1</b>	588,51	MTS	5634
Panel sterowniczy U7	<b>K14347-1</b>	2 494,90	MTO	5633
Adapter TIG	<b>KP10519-8</b>	1 072,65	MTS	572

**ZEWNĘTRZNE URZĄDZENIA STERUJĄCE**

Zdalne sterowanie MIG joystick, 7 m	<b>K14091-1</b>	1 232,33	TBD	5633
Zdalne sterowanie 15 m (6-pin / 1 potencjometr)	<b>K10095-1-15M</b>	936,38	MTS	5633
Sterownik nożny (FOOT AMPTRON™) (7,6 m) (6 pin)	<b>K870</b>	2 910,70	MTS	5633
Zdalne sterowanie RC-7 Advanced	<b>K14203-1</b>	4 369,95	MTS	5633
Zestaw zdalnego sterowania 12-pin	<b>K14348-1</b>	582,31	MTO	5634

**CHŁODZENIE**

Chłodnica Cool Arc® 60	<b>K14297-1</b>	4 973,69	MTS	5631
FREEZCOOL - chłodziwo do uchwytów spawalniczych, 9,6 l	<b>W000010167</b>	520,17	MTS	579

**WÓZKI I PODWOZIA**

Podwozie czterokołowe	<b>K14298-1</b>	3 132,25	MTS	5636
Wózek HD	<b>K14350-1</b>	2 385,19	MTO	5636
Podwozie czterokołowe (dwa podajniki + dwie butle z gazem)	<b>K14346-1</b>	6 482,24	MTO	5636

# FLEXTEC® 350X / LN-25X

- Napięcie zasilania [V]: 380/460/575/3
- Zakres prądu spawania [A]: 5-425
- Prąd spawania / cykl pracy: 350A/34V/60%, 300A/32V/100%
- Proces: MIG Puls, MIG/MAG, drut proszkowy, MMA, Lift TIG, żłobienie
- Ciężar [kg]: 37.1
- Wymiary [mm]: 432 x 330 x 609

ZALECANY ZESTAW ● 70 202,77 PLN



Wyjście



Wejście



Opis produktu

Indeks

Cena (PLN)

Status produktu

Linia produktowa

## FLEXTEC® 350XP CE

W zestawie: Przewód zasilający (2,6 m), filtr CE ●

K5422-1

44 445,38

MTS

522

## LN-25X®

W zestawie: Kompatybilny z podajnikami drutu LN-25 Pro i LN-25X, stycznik wewnętrzny, zestaw zaworu gazu, przepływomierz, przewód Sensing Lead z zaciskiem 4,5 m, 2 tuleje redukcyjne (zamontowana K1500-2 – standardowa #2 - #4), oraz wolna K1500-1 (typowa Lincoln) ●

K4267-4

24 631,83

MTS

561

### WYPOSAŻENIE DODATKOWE

#### PRZEWODY MASOWE Z ZACISKIEM

Przewód masowy z zaciskiem 400A, 5 m ●	GRD-400A-70-5M	1 125,56	MTS	579
Przewód masowy z zaciskiem 400A, 10 m	GRD-400A-70-10M	1 428,74	MTO	579
Przewód masowy z zaciskiem 400A, 15 m	GRD-400A-70-15M	2 501,24	MTO	579
Przewód masowy z zaciskiem 600A, 5 m	GRD-600A-95-5M	1 565,13	MTS	579
Przewód masowy z zaciskiem 600A, 10 m – 95 mm <sup>2</sup>	GRD-600A-95-10M	2 679,06	MTO	579

#### PRZEWODY ELEKTRODOWE

Uchwyt elektrodowy 400A, przewód 5 m	E/H-400A-70-5M	1 216,40	TBD	579
--------------------------------------	----------------	----------	-----	-----

#### UCHWYTY MIG KLASY STANDARD

Uchwyt spawalniczy MIG LGS3 360 G - 3 m	W10430-36-3M	792,43	MTS	571
Uchwyt spawalniczy MIG LGS3 360 G - 4 m	W10430-36-4M	916,15	MTS	571
Uchwyt spawalniczy MIG LGS3 360 G - 5 m	W10430-36-5M	1 031,12	MTS	571

#### UCHWYTY SPAWALNICZE INNERSHIELD

Uchwyt spawalniczy Classic Innershield® 350A FCAW-SS 10 ft 062-332	K126-1	3 826,41	MTS	571
Uchwyt spawalniczy Classic Innershield® 350A FCAW-SS 15 ft 062-332	K126-2	4 693,64	MTS	571

#### ZEWNĘTRZNE URZĄDZENIA STERUJĄCE

Sterownik nożny (FOOT AMPTROL™) (7,6 m) (6 pin)	K870	2 910,70	MTS	5633
---	------	----------	-----	------

#### AKCESORIA I WYPOSAŻENIE DODATKOWE

Adapter szpuli z drutem (300 mm)	K10158	118,02	MTS	562
Adapter szpuli z drutem (300 mm)	K10158-1	72,86	MTS	562
Adapter 12-pin/6-pin	K2909-1	598,97	MTO	579

#### WÓZKI I PODWOZIA

Wózek na źródło prądowe i podajnik drutu	K3059-4	4 244,45	MTS	5636
Adapter do montażu podajnika na wózku	K4068-1	277,99	MTS	562

Status produktu:  
MTS – produkt w magazynie, MTO – produkt na zamówienie

Rev.: E-PL 18/12/24

**LINCOLN**  
ELECTRIC

# ARC TRACKER TM

- Napięcie zasilania [V]: 120/230/1/50-60
- Ciężar [kg]: 9
- Wymiary [mm]: 305 x 220 x 380



Wejście



Opis produktu	Indeks	Cena (PLN)	Status produktu	Linia produktowa
Arc Tracker TM	K3019-1	19 880,93	MTS	563

## WYPOSAŻENIE DODATKOWE

### PRZEWODY I ZŁĄCZKI

Adapter M14/Dinse (Ż)	K10376	233,07	MTS	5632
-----------------------	--------	--------	-----	------

### AKCESORIA I WYPOSAŻENIE DODATKOWE

ADAPTOR TM (M) – końcówka oczkowa	K10377	218,44	MTO	5632
-----------------------------------	--------	--------	-----	------

# POWER WAVE® 300C ADVANCED CE

- Napięcie zasilania (V): 230/400/3/50
- Zabezpieczenie prądowe (A): 44/35
- Zakres prądu spawania (A): 5 - 350
- Prąd spawania / cykl pracy: 300A/29V/@100%
- Proces: MIG/MAG, drut proszkowy, MMA, TIG AC/DC, żłobienie
- Stopień ochrony / klasa izolacji: IP23 / H
- Ciężar [kg]: 102
- Wymiary [mm]: 1008 x 524 x 1006

ZALECANY ZESTAW ● 108 516,97 PLN

INDUSTRY LEADING  
**5-YEAR  
WARRANTY**



Wyjście



Wejście



Opis produktu	Indeks	Cena (PLN)	Status produktu	Linia produktowa
Power Wave® C300 ADVANCED CE ●	K4490-5	93 994,56	MTS	523

## WYPOSAŻENIE DODATKOWE

### PRZEWODY MASOWE Z ZACISKIEM

Przewód masowy z zaciskiem 300A 5 m ●	GRD-300A-50-5M	795,81	MTS	579
---------------------------------------	----------------	--------	-----	-----

### UCHWYTY MIG KLASY PREMIUM

LINCUN® PROMIG™ 400 - 3m	W000345072-2	1 081,69	MTS	571
LINCUN® PROMIG™ 400 - 4m	W000345073-2	1 232,76	MTS	571
LINCUN® PROMIG™ 400 - 5m	W000345074-2	1 390,44	MTS	571
LINCUN® PROMIG™ 330W - 3m	W000345063-2	1 375,64	MTS	571
LINCUN® PROMIG™ 330W - 4m ●	W000345064-2	1 498,86	MTS	571
LINCUN® PROMIG™ 330W - 5m	W000345065-2	1 621,97	MTS	571
LINCUN® PROMIG™ 400W - 3m	W000345069-2	1 660,29	MTS	571
LINCUN® PROMIG™ 400W - 4m	W000345070-2	1 844,36	MTS	571
LINCUN® PROMIG™ 400W - 5m	W000345071-2	1 912,21	MTS	571

### UCHWYTY SPAWALNICZE PUSH-PULL

LINCUN® PUSH-PULL 400W	W100000376	10 835,50	MTS	571
------------------------	------------	-----------	-----	-----

### ZEWNĘTRZNE URZĄDZENIA STERUJĄCE

Zdalne sterowanie, 12-pinów, 7,6 m	K857-2	1 178,98	MTS	5633
Zdalne sterowanie, 12-pinów, 30,4 m	K857-3	1 718,10	MTO	5633
Sterownik nożny (FOOT AMPTROL™) [7,6 m] [12 pin]	K870-2	1 561,75	MTS	5633

### ROLKI PODAJĄCE

Zestaw rolek podających do drutu aluminiowego 1,2 mm	KP1695-3/64A	1 103,99	MTS	562
Zestaw rolek podających do drutu aluminiowego 1,6 mm	KP1695-1/16A	1 178,21	MTO	562
Zestaw rolek podających do drutu litego 0,6-0,8 mm	KP1696-030S	170,31	MTO	562
Zestaw rolek podających do drutu litego 0,9 mm	KP1696-035S	170,31	MTO	562
Drive roll kit (2R) 0,9-1,2 mm	KP1696-1	153,01	MTO	562
Zestaw rolek podających do drutu litego 1,0 mm	KP1696-2	210,35	MTO	562
Zestaw rolek podających do drutu litego 1,1 mm	KP1696-045S	160,33	MTS	562
Zestaw rolek podających do drutu proszkowego 0,8-0,9 mm	KP1697-035C	239,52	MTO	562
Zestaw rolek podających do drutu proszkowego 1,0-1,2 mm	KP1697-045C	247,92	MTS	562

Status produktu:  
MTS – produkt w magazynie, MTO – produkt na zamówienie

Rev.: E-PL 18/12/24

**LINCOLN**  
ELECTRIC

## AKCESORIA I WYPOSAŻENIE DODATKOWE

Adapter szpuli z drutem (300 mm)	<b>K10158</b>	118,02	MTS	562
Adapter szpuli z drutem (300 mm)	<b>K10158-1</b>	72,86	MTS	562
Osłona panelu sterowniczego 300C podajnika PIPEFAB™	<b>KP4735-1</b>	153,27	MTO	5635
Adapter TIG C5B	<b>K14349-1</b>	993,32	MTS	572
ADAPTER TIG ADV-MOD	<b>K14144-1</b>	1 214,95	MTS	572

## CHŁODZENIE

Chłodnica Cool Arc® 40	●	<b>K1813-1</b>	11 707,57	MTS	5631
FREEZCOOL - chłodziwo do uchwytów spawalniczych, 9,6 l	●	<b>W000010167</b>	520,17	MTS	579

# POWER WAVE® S500 / PF-56D

- Napięcie zasilania (V): 230/400/3/50
- Zabezpieczenie prądowe (A): 90/60
- Zakres prądu spawania (A): 5 - 550
- Prąd spawania / cykl pracy: 500A/39V/@60%
- Proces: MIG/MAG, drut proszkowy, MMA, TIG AC/DC, żłobienie
- Stopień ochrony / klasa izolacji: IP23 / H
- Ciężar [kg]: 68
- Wymiary [mm]: 570 x 356 x 630

ZALECANY ZESTAW DO CHŁODZENIA POWIETRZEM ● 88 437,39 PLN

ZALECANY ZESTAW DO CHŁODZENIA CIECZĄ ● 95 151,65 PLN

INDUSTRY LEADING  
**5-YEAR  
WARRANTY**



Wyjście



Wejście



Opis produktu		Indeks	Cena (PLN)	Status produktu	Linia produktowa
Power Wave® S500	● ●	K3168-1	64 826,71	MTS	523
PF-56D W zestawie: Rolki podające 1,0-1,2 mm, pendrive USB z instrukcją obsługi	● ●	K14392-1	13 823,83	MTS	561

## WYPOSAŻENIE DODATKOWE

### PRZEWODY MASOWE Z ZACISKIEM

Przewód masowy z zaciskiem 400A, 5 m	● ●	GRD-400A-70-5M	1 125,56	MTS	579
--------------------------------------	-----	----------------	----------	-----	-----

### PRZEWODY ZESPOLONE

Przewód zespolony, 1 m - chłodzony powietrzem		K14198-PG	1 326,21	MTO	562
Przewód zespolony, 5 m - chłodzony powietrzem		K14198-PG-5M	2 199,48	MTS	562
Przewód zespolony, 10 m - chłodzony powietrzem	●	K14198-PG-10M	3 966,06	MTS	562
Przewód zespolony, 15 m - chłodzony powietrzem		K14198-PG-15M	5 399,81	MTS	562
Przewód zespolony, 1 m - chłodzony cieczą		K14199-PGW	1 460,38	MTO	562
Przewód zespolony, 5 m - chłodzony cieczą		K14199-PGW-5M	2 376,86	MTS	562
Przewód zespolony, 10 m - chłodzony cieczą	●	K14199-PGW-10M	4 171,80	MTS	562
Przewód zespolony, 15 m - chłodzony cieczą		K14199-PGW-15M	5 605,19	MTS	562

### UCHWYTY MIG KLASY PREMIUM

LINCUN® PROMIG™ 400 - 3m		W000345072-2	1 081,69	MTS	571
LINCUN® PROMIG™ 400 - 4m	●	W000345073-2	1 232,76	MTS	571
LINCUN® PROMIG™ 400 - 5m		W000345074-2	1 390,44	MTS	571
LINCUN® PROMIG™ 400W - 4m	●	W000345070-2	1 844,36	MTS	571
LINCUN® PROMIG™ 400W - 5m		W000345071-2	1 912,21	MTS	571
LINCUN® PROMIG™ 500W - 3m		W000345075-2	1 889,68	MTS	571
LINCUN® PROMIG™ 500W - 4m		W000345076-2	1 942,85	MTS	571
LINCUN® PROMIG™ 500W - 5m		W000345077-2	2 006,49	MTS	571
LINCUN® PROMIG™ 300 UD - 4m		W100000297	1 726,89	MTO	571
LINCUN® PROMIG™ 500W UD - 4m		W100000298	2 434,83	MTS	571

### UCHWYTY SPAWALNICZE PUSH-PULL

LINCUN® PUSH-PULL 400W		W100000376	10 835,50	MTS	571
------------------------	--	------------	-----------	-----	-----

### AKCESORIA I WYPOSAŻENIE DODATKOWE

Adapter szpuli z drutem (300 mm)	● ●	K10158-1	72,86	MTS	562
----------------------------------	-----	----------	-------	-----	-----

**CHŁODZENIE**

Chłodnica Cool Arc® 50	●	K14050-1	5 376,75	MTS	5631
FREEZCOOL - chłodziwo do uchwytów spawalniczych, 9,6 l	●	W000010167	520,17	MTS	579

**WÓZKI I PODWOZIA**

WÓZEK PW S	● ●	K14085-1	3 389,61	MTS	5636
------------	-----	----------	----------	-----	------

# HYPERFILL READY PAK

- Napięcie zasilania (V): 230/400/3/50
- Zabezpieczenie prądowe (A): 90/60
- Zakres prądu spawania (A): 5 - 550
- Prąd spawania / cykl pracy: 500A/39V/@60%
- Proces: MIG/MAG, drut proszkowy, MMA, TIG AC/DC, żłobienie



Wyjście



Wejście



Opis produktu	Indeks	Cena (PLN)	Status produktu	Linia produktowa
HYPERFILL READY PAK SINGLE	K14209-2	150 810,03	MTS	523
HYPERFILL READY PAK DUAL	K14210-2	200 333,84	MTS	523

## WYPOSAŻENIE DODATKOWE

### PRZEWODY ZESPOLONE

Przewód zespolony, 5 m - chłodzony cieczą	K10349-PGW-5M	2 376,92	MTS	562
Przewód zespolony, 10 m - chłodzony cieczą	K10349-PGW-10M	4 171,89	MTS	562
Przewód zespolony, 15 m - chłodzony cieczą	K10349-PGW-15M	5 605,12	MTS	562

### UCHWYTY MIG

Magnum® PRO 500, 45°, 4,5 m	K4522-2-FM-45	6 709,21	MTS	571
Uchwyt spawalniczy Magnum® PRO 500 z chłodzeniem cieczą, spawanie zmechanizowane - 4,5 m	K52293-15	9 146,73	MTO	622

### ROLKI PODAJĄCE

Zestaw rolek podających HyperFill® (.035 -.040 in lub 0,9 -1,0 mm)	KP4388-1	1 023,45	MTS	621
Zestaw rolek podających HyperFill® FCW	KP4388-3	1 023,35	MTS	562

### WÓZKI I PODWOZIA

Wózek do PF84 HyperFill®	K14331-1	1 759,45	MTS	561
--------------------------	----------	----------	-----	-----

# POWER WAVE® S700

- Napięcie zasilania (V): 380-415/440-460/500/575/3/50-60
- Zabezpieczenie prądowe (A): 55/46/42/38
- Zakres prądu spawania (A): 20 - 900
- Prąd spawania / cykl pracy: 900A/44V/60%, 700A/44V/100%
- Proces: MMA, TIG, MIG/MAG, MIG Puls, drut proszkowy, żłobienie, HyperFill®, HDT
- Ciężar [kg]: 175
- Wymiary [mm]: 765 x 485 x 932



Opis produktu	Indeks	Cena (PLN)	Status produktu	Linia produktowa
Power Wave® S700	K5372-1	99 453,84	MTS	523

# PIPEFAB



Opis produktu	Indeks	Cena (PLN)	Status produktu	Linia produktowa
PIPEFAB CE READY PAK	K14283-1	156 989,40	MTO	523

## WYPOSAŻENIE DODATKOWE

### ROLKI PODAJĄCE

Zestaw rolek podających (4R) 1,0 mm - Druty lite	KP1505-040S	622,85	MTS	562
Zestaw rolek podających (4R) 1,0-1,1 mm - Druty lite i proszkowe	KP1505-045C	1 507,13	MTS	562
Zestaw rolek podających (4R) 1,0-1,1 mm - Druty lite	KP1505-045S	622,85	MTS	562
Zestaw rolek podających (4R) 1,3 mm - Druty lite i proszkowe	KP1505-052C	1 026,19	MTO	562
Zestaw rolek podających (4R) 1,3 mm - Druty lite	KP1505-052S	610,59	MTO	562
Zestaw rolek podających (4R) 1,6 mm - Druty lite i proszkowe	KP1505-1/16C	1 507,13	MTO	562
Zestaw rolek podających (4R) 1,6 mm - Druty lite	KP1505-1/16S	622,85	MTO	562
Zestaw rolek podających (4R) 2,4 mm - Druty lite i proszkowe	KP1505-3/32	1 224,31	MTO	562
Zestaw rolek podających (4R) 2,0 mm - Druty lite i proszkowe	KP1505-5/64	1 017,58	MTO	562
Zestaw rolek podających (4R) 2,8 mm - Druty lite i proszkowe	KP1505-7/64	1 589,96	MTO	562
Zestaw rolek podających do drutu aluminiowego 1,2 mm	KP1507-3/64A	2 534,86	MTO	562
Zestaw rolek podających do drutu aluminiowego 1,6 mm	KP1507-1/16A	2 534,86	MTO	562

### AKCESORIA I WYPOSAŻENIE DODATKOWE

ADAPTER TIG ADV-MOD	K14144-1	1 214,95	MTS	572
---------------------	----------	----------	-----	-----

# LN-25 PRO & LN-25 PRO DUAL

- Prędkość podawania drutu: 1,3 - 17,7 m/min
- Napięcie zasilania podajnika: 10-110 VDC
- Średnica drutu litego: 0,6 - 1,6mm
- Średnica drutu proszkowego: 0,8 - 2,0mm
- Proces: MIG/MAG, drut proszkowy
- Ciężar [kg]: 16
- Wymiary [mm]: 381 x 221 x 599



Wyjście



Wejście



Opis produktu	Indeks	Cena (PLN)	Status produktu	Linia produktowa
<b>LN-25<sup>®</sup> PRO<sup>®</sup> Standard</b> W zestawie: Kompatybilny z podajnikami drutu LN-25 Pro i LN-25X, stycznik wewnętrzny, zestaw zaworu gazu, przepływomierz, przewód Sensing Lead z zaciskiem 4,5 m, 2 tuleje redukcyjne (zamontowana K1500-2 – standardowa #2 - #4), oraz wolna K1500-1 (typowa Lincoln)	K2613-5	21 190,99	MTS	561
<b>LN-25<sup>®</sup> PRO<sup>®</sup> DUAL</b> W zestawie: Wtyczka Twist-Mate (Dinse), przepływomierz gazu	K2614-8	22 715,90	MTO	561

## WYPOSAŻENIE DODATKOWE

### PRZEWODY ZESPOLONE

Przewód zespolony (chłodzenie powietrzem), 5 m	K10347-PG-5M	2 298,74	MTO	562
Przewód zespolony (chłodzenie powietrzem), 10 m	K10347-PG-10M	3 845,50	MTO	562

### UCHWYTY SPAWALNICZE INNERSHIELD

Uchwyt spawalniczy Classic Innershield <sup>®</sup> 350A FCAW-SS 10 ft 062-332	K126-1	3 826,41	MTS	571
Uchwyt spawalniczy Classic Innershield <sup>®</sup> 350A FCAW-SS 15 ft 062-332	K126-2	4 693,64	MTS	571

### ROLKI PODAJĄCE

Zestaw rolek podających do drutu litego 0,6-0,8 mm	KP1696-030S	170,31	MTO	562
Zestaw rolek podających do drutu litego 0,9 mm	KP1696-035S	170,31	MTO	562
Zestaw rolek podających do drutu litego 1,1 mm	KP1696-045S	160,33	MTS	562
Drive roll kit (2R) 1,6 mm	KP1696-1/16S	482,52	MTO	562
Zestaw rolek podających do drutu proszkowego 0,8-0,9 mm	KP1697-035C	239,52	MTO	562
Zestaw rolek podających do drutu proszkowego 1,0-1,2 mm	KP1697-045C	247,92	MTS	562
Zestaw rolek podających do drutu proszkowego 1,6 mm	KP1697-1/16C	492,58	MTS	562
Zestaw rolek podających do drutu proszkowego 1,8 mm	KP1697-068	502,28	MTS	562
Zestaw rolek podających do drutu litego/proszkowego 2,0 mm	KP1697-5/64	491,60	MTS	562

### AKCESORIA I WYPOSAŻENIE DODATKOWE

Adapter Fast-Mate EURO	K489-9	1 766,60	MTS	562
ADAPTOR TM (M) – końcówka oczkowa	K10377	218,44	MTO	5632
Adapter dla szpuli o ciężarze 6 kg	K435	168,34	MTS	562

# LN-25X

- Napięcie zasilania podajnika: 15-110 VDC
- Proces: MIG/MAG, drut proszkowy
- Ciężar [kg]: 18.37
- Wymiary [mm]: 382 x 221 x 589



Wyjście



Wejście



Opis produktu

Indeks

Cena (PLN)

Status produktu

Linia produktowa

**LN-25X®**

W zestawie: Kompatybilny z podajnikami drutu LN-25 Pro i LN-25X, stycznik wewnętrzny, zestaw zaworu gazu, przepływomierz, przewód Sensing Lead z zaciskiem 4,5 m, 2 tuleje redukcyjne (zamontowana K1500-2 – standardowa #2 - #4), oraz wolna K1500-1 (typowa Lincoln)

K4267-4

24 631,83

MTS

561

## WYPOSAŻENIE DODATKOWE

### UCHWYTY MIG KLASY STANDARD

Uchwyt spawalniczy MIG LGS3 360 G - 3 m	W10430-36-3M	792,43	MTS	571
Uchwyt spawalniczy MIG LGS3 360 G - 4 m	W10430-36-4M	916,15	MTS	571
Uchwyt spawalniczy MIG LGS3 360 G - 5 m	W10430-36-5M	1 031,12	MTS	571
Uchwyt spawalniczy MIG LGS3 505 W - 3 m	W10430-505-3M	1 135,42	MTS	571
Uchwyt spawalniczy MIG LGS3 505 W - 4 m	W10430-505-4M	1 050,02	MTS	571
Uchwyt spawalniczy MIG LGS3 505 W - 5 m	W10430-505-5M	1 125,08	MTS	571

### UCHWYTY MIG KLASY PREMIUM

LINCUN® PROMIG™ 300 - 3m	W000345066-2	917,85	MTS	571
LINCUN® PROMIG™ 300 - 4m	W000345067-2	1 043,31	MTS	571
LINCUN® PROMIG™ 300 - 5m	W000345068-2	1 169,69	MTS	571
LINCUN® PROMIG™ 400 - 3m	W000345072-2	1 081,69	MTS	571
LINCUN® PROMIG™ 400 - 4m	W000345073-2	1 232,76	MTS	571
LINCUN® PROMIG™ 400 - 5m	W000345074-2	1 390,44	MTS	571
LINCUN® PROMIG™ 330W - 3m	W000345063-2	1 375,64	MTS	571
LINCUN® PROMIG™ 330W - 4m	W000345064-2	1 498,86	MTS	571
LINCUN® PROMIG™ 330W - 5m	W000345065-2	1 621,97	MTS	571
LINCUN® PROMIG™ 400W - 3m	W000345069-2	1 660,29	MTS	571
LINCUN® PROMIG™ 400W - 4m	W000345070-2	1 844,36	MTS	571
LINCUN® PROMIG™ 400W - 5m	W000345071-2	1 912,21	MTS	571
LINCUN® PROMIG™ 500W - 3m	W000345075-2	1 889,68	MTS	571
LINCUN® PROMIG™ 500W - 4m	W000345076-2	1 942,85	MTS	571
LINCUN® PROMIG™ 500W - 5m	W000345077-2	2 006,49	MTS	571

### UCHWYTY SPAWALNICZE INNERSHIELD

Uchwyt spawalniczy Classic Innershield® 350A FCAW-SS 10 ft 062-332	K126-1	3 826,41	MTS	571
Uchwyt spawalniczy Classic Innershield® 350A FCAW-SS 15 ft 062-332	K126-2	4 693,64	MTS	571

Status produktu:  
MTS – produkt w magazynie, MTO – produkt na zamówienie

Rev.: E-PL 18/12/24

**LINCOLN**  
**ELECTRIC**

## ROLKI PODAJĄCE

Zestaw rolek podających do drutu aluminiowego 1,2 mm	<b>KP1695-3/64A</b>	1 103,99	MTS	562
Zestaw rolek podających do drutu aluminiowego 1,6 mm	<b>KP1695-1/16A</b>	1 178,21	MTO	562
Zestaw rolek podających do drutu litego 0,6-0,8 mm	<b>KP1696-030S</b>	170,31	MTO	562
Zestaw rolek podających do drutu litego 0,9 mm	<b>KP1696-035S</b>	170,31	MTO	562
Drive roll kit (2R) 0,9-1,2 mm	<b>KP1696-1</b>	153,01	MTO	562
Zestaw rolek podających do drutu litego 1,0 mm	<b>KP1696-2</b>	210,35	MTO	562
Zestaw rolek podających do drutu litego 1,1 mm	<b>KP1696-045S</b>	160,33	MTS	562
Drive roll kit (2R) 1,6 mm	<b>KP1696-1/16S</b>	482,52	MTO	562
Zestaw rolek podających do drutu proszkowego 0,8-0,9 mm	<b>KP1697-035C</b>	239,52	MTO	562
Zestaw rolek podających do drutu proszkowego 1,0-1,2 mm	<b>KP1697-045C</b>	247,92	MTS	562
Zestaw rolek podających do drutu proszkowego 1,6 mm	<b>KP1697-1/16C</b>	492,58	MTS	562
Zestaw rolek podających do drutu proszkowego 1,8 mm	<b>KP1697-068</b>	502,28	MTS	562
Zestaw rolek podających do drutu litego/proszkowego 2,0 mm	<b>KP1697-5/64</b>	491,60	MTS	562

## AKCESORIA I WYPOSAŻENIE DODATKOWE

Adapter Fast-Mate - podajniki serii 10	<b>K489-7</b>	1 743,66	MTS	562
Adapter Fast-Mate EURO	<b>K489-9</b>	1 766,60	MTS	562
ADAPTOR TM (M) – końcówka oczkowa	<b>K10377</b>	218,44	MTO	5632
Adapter szpuli z drutem (300 mm)	<b>K10158-1</b>	72,86	MTS	562
Adapter dla szpuli o ciężarze 6 kg	<b>K435</b>	168,34	MTS	562

# POWER FEED® 56D

- Prędkość podawania drutu: 1,5-22 m/min
- Napięcie zasilania podajnika: 40V DC
- Średnica drutu litego: 0,8 - 1,6mm
- Średnica drutu proszkowego: 1,0 - 1,6mm
- Proces: MIG/MAG, drut proszkowy
- Ciężar [kg]: 17,7
- Wymiary [mm]: 302 x 642 x 516



Wyjście



Wejście



Opis produktu

Indeks

Cena (PLN)

Status produktu

Linia produktowa

**PF-56D**

W zestawie: Rolki podające 1,0-1,2 mm, pendrive USB z instrukcją obsługi

K14392-1

13 823,83

MTS

561

## WYPOSAŻENIE DODATKOWE

### PRZEWODY ZESPOLONE

Przewód zespolony, 1 m - chłodzony powietrzem	K14198-PG	1 326,21	MTO	562
Przewód zespolony, 5 m - chłodzony powietrzem	K14198-PG-5M	2 199,48	MTS	562
Przewód zespolony, 10 m - chłodzony powietrzem	K14198-PG-10M	3 966,06	MTS	562
Przewód zespolony, 15 m - chłodzony powietrzem	K14198-PG-15M	5 399,81	MTS	562
Przewód zespolony, 20 m - chłodzony powietrzem	K14198-PG-20M	7 485,45	MTO	562
Przewód zespolony, 25 m - chłodzony powietrzem	K14198-PG-25M	8 552,76	MTO	562
Przewód zespolony, 30 m - chłodzony powietrzem	K14198-PG-30M	9 620,73	MTO	562
Przewód zespolony, 1 m - chłodzony cieczą	K14199-PGW	1 460,38	MTO	562
Przewód zespolony, 5 m - chłodzony cieczą	K14199-PGW-5M	2 376,86	MTS	562
Przewód zespolony, 10 m - chłodzony cieczą	K14199-PGW-10M	4 171,80	MTS	562
Przewód zespolony, 15 m - chłodzony cieczą	K14199-PGW-15M	5 605,19	MTS	562
Przewód zespolony, 20 m - chłodzony cieczą	K14199-PGW-20M	8 783,67	MTS	562
Przewód zespolony, 25 m - chłodzony cieczą	K14199-PGW-25M	9 659,69	MTO	562
Przewód zespolony, 30 m - chłodzony cieczą	K14199-PGW-30M	10 536,57	MTO	562

### ROLKI PODAJĄCE

Zestaw rolek podających 4R/TWIN 0,6-0,8 mm - Druty lite [4 szt.]	KP14150-V06/08	520,07	MTS	562
Zestaw rolek podających 4R/TWIN 0,8-1,0 mm (czerwony/niebieski) - Druty lite [4 szt.]	KP14150-V08/10	520,09	MTS	562
Zestaw rolek podających 4R/TWIN 1,0-1,2 mm (czerwony/pomarańczowy) - Druty lite [4 szt.]	KP14150-V10/12	520,09	MTS	562
Zestaw rolek podających 4R/TWIN 1,2-1,6 mm (pomarańczowy/żółty) - Druty lite [4 szt.]	KP14150-V12/16	520,09	MTS	562
Zestaw rolek podających 4R/TWIN 1,6-2,4 mm (żółty/szary) - Druty lite [4 szt.]	KP14150-V16/24	520,09	MTO	562
Zestaw rolek podających 4R/TWIN 0,9-1,1 mm - Druty lite [4 szt.]	KP14150-V09/11	520,09	MTS	562
Zestaw rolek podających 4R/TWIN 1,4-2,0 mm - Druty lite [4 szt.]	KP14150-V14/20	520,09	MTO	562
Zestaw rolek podających 4R/TWIN 0,8-1,0 mm (czerwony/niebieski) - Druty aluminiowe [4 szt.]	KP14150-U08/10A	520,07	MTS	562
Zestaw rolek podających 4R/TWIN 1,0-1,2 mm (czerwony/pomarańczowy) - Druty aluminiowe [4 szt.]	KP14150-U10/12A	520,09	MTS	562
Zestaw rolek podających 4R/TWIN 1,2-1,6 mm (pomarańczowy/żółty) - Druty aluminiowe [4 szt.]	KP14150-U12/16A	520,09	MTS	562
Zestaw rolek podających 4R/TWIN 1,2-1,6 mm (pomarańczowy/żółty) - Druty proszkowe [4 szt.]	KP14150-V12/16R	520,13	MTS	562

Status produktu:

MTS – produkt w magazynie, MTO – produkt na zamówienie

Rev.: E-PL 18/12/24

**LINCOLN**  
**ELECTRIC**

Zestaw rolek podających 4R/TWIN 1,4-2,0 mm - Druty proszkowe (4 szt.)	KP14150-V14/20R	520,09	MTO	562
Zestaw rolek podających 4R/TWIN 1,6-2,4 mm (żółty/szary) - Druty proszkowe (4 szt.)	KP14150-V16/24R	520,13	MTO	562
Zestaw rolek podających 4R/TWIN 0,9-1,1 mm - Druty proszkowe (4 szt.)	KP14150-V09/11R	520,09	MTO	562
Zestaw rolek podających 4R/TWIN 1,0-1,2 mm (- / pomarańczowy) - Druty proszkowe (4 szt.)	KP14150-V10/12R	520,09	MTS	562

# LF-5D

- Prąd spawania / cykl pracy: 500A@60%
- Prędkość podawania drutu: 1,5-22 m/min
- Napięcie zasilania podajnika: 40V DC
- Średnica drutu litego: 0,8 - 1,6mm
- Średnica drutu proszkowego: 1,0 - 1,6mm
- Proces: MIG, MIG Puls, drut proszkowy, TIG, żłobienie, MMA
- Ciężar [kg]: 9.1
- Wymiary [mm]: 320 x 232x 476



Wyjście



Wejście



Opis produktu	Indeks	Cena (PLN)	Status produktu	Linia produktowa
<b>LF 5D Standard</b> W zestawie: Rolki podające 1,0-1,2 mm, pendrive USB z instrukcją obsługi	K14410-1	6 961,27	MTS	561
<b>LF 5D Standard (reduktor gazowy)</b> W zestawie: Rolki podające 1,0-1,2 mm, pendrive USB z instrukcją obsługi	K14410-2	7 548,83	MTS	561
<b>LF 5D Advanced</b> W zestawie: Rolki podające 1,0-1,2 mm, pendrive USB z instrukcją obsługi	K14409-1	10 101,28	MTS	561

## WYPOSAŻENIE DODATKOWE

### PRZEWODY ELEKTRODOWE

Uchwyt elektrodowy 400A, przewód 5 m	E/H-400A-70-5M	1 216,40	TBD	579
--------------------------------------	----------------	----------	-----	-----

### PRZEWODY ZESPOLONE

Przewód zespolony, 1 m - chłodzony powietrzem	K14198-PG	1 326,21	MTO	562
Przewód zespolony, 5 m - chłodzony powietrzem	K14198-PG-5M	2 199,48	MTS	562
Przewód zespolony, 10 m - chłodzony powietrzem	K14198-PG-10M	3 966,06	MTS	562
Przewód zespolony, 15 m - chłodzony powietrzem	K14198-PG-15M	5 399,81	MTS	562
Przewód zespolony, 20 m - chłodzony powietrzem	K14198-PG-20M	7 485,45	MTO	562
Przewód zespolony, 25 m - chłodzony powietrzem	K14198-PG-25M	8 552,76	MTO	562
Przewód zespolony, 30 m - chłodzony powietrzem	K14198-PG-30M	9 620,73	MTO	562
Przewód zespolony, 1 m - chłodzony cieczą	K14199-PGW	1 460,38	MTO	562
Przewód zespolony, 5 m - chłodzony cieczą	K14199-PGW-5M	2 376,86	MTS	562
Przewód zespolony, 10 m - chłodzony cieczą	K14199-PGW-10M	4 171,80	MTS	562
Przewód zespolony, 15 m - chłodzony cieczą	K14199-PGW-15M	5 605,19	MTS	562
Przewód zespolony, 20 m - chłodzony cieczą	K14199-PGW-20M	8 783,67	MTS	562
Przewód zespolony, 25 m - chłodzony cieczą	K14199-PGW-25M	9 659,69	MTO	562
Przewód zespolony, 30 m - chłodzony cieczą	K14199-PGW-30M	10 536,57	MTO	562

### PRZEWODY ZESPOLONE (SPECJALNE MOCOWANIA PRZEWODÓW)

Przewód zespolony, 10 m - chłodzony powietrzem (70 mm <sup>2</sup> , 5-pin/5-pin)	K14427-PG-10M-S	3 409,93	MTO	562
Przewód zespolony, 15 m - chłodzony powietrzem (95 mm <sup>2</sup> , 5-pin/5-pin)	K14427-PG-15M-S	5 229,51	MTO	562
Przewód zespolony, 20 m - chłodzony powietrzem (95 mm <sup>2</sup> , 5-pin/5-pin)	K14427-PG-20M-S	6 563,46	MTO	562
Przewód zespolony, 25 m - chłodzony powietrzem (95 mm <sup>2</sup> , 5-pin/5-pin)	K14427-PG-25M-S	7 906,94	MTO	562
Przewód zespolony, 30 m - chłodzony powietrzem (95 mm <sup>2</sup> , 5-pin/5-pin)	K14427-PG-30M-S	9 319,69	MTO	562
Przewód zespolony, 5 m - chłodzony cieczą (95 mm <sup>2</sup> , 5-pin/5-pin)	K14428-PGW-5M-S	2 707,79	MTO	562
Przewód zespolony, 10 m - chłodzony cieczą (95 mm <sup>2</sup> , 5-pin/5-pin)	K14428-PGW-10M-S	4 101,59	MTO	562
Przewód zespolony, 15 m - chłodzony cieczą (95 mm <sup>2</sup> , 5-pin/5-pin)	K14428-PGW-15M-S	5 494,88	MTO	562
Przewód zespolony, 20 m - chłodzony cieczą (95 mm <sup>2</sup> , 5-pin/5-pin)	K14428-PGW-20M-S	6 891,03	MTO	562

**UCHWYTY MIG KLASY STANDARD**

Uchwyt spawalniczy MIG LGS3 360 G - 3 m	<b>W10430-36-3M</b>	792,43	MTS	571
Uchwyt spawalniczy MIG LGS3 360 G - 4 m	<b>W10430-36-4M</b>	916,15	MTS	571
Uchwyt spawalniczy MIG LGS3 360 G - 5 m	<b>W10430-36-5M</b>	1 031,12	MTS	571
Uchwyt spawalniczy MIG LGS3 505 W - 3 m	<b>W10430-505-3M</b>	1 135,42	MTS	571
Uchwyt spawalniczy MIG LGS3 505 W - 4 m	<b>W10430-505-4M</b>	1 050,02	MTS	571
Uchwyt spawalniczy MIG LGS3 505 W - 5 m	<b>W10430-505-5M</b>	1 125,08	MTS	571

**UCHWYTY MIG KLASY PREMIUM**

LINCGUN® PROMIG™ 300 - 3m	<b>W000345066-2</b>	917,85	MTS	571
LINCGUN® PROMIG™ 300 - 4m	<b>W000345067-2</b>	1 043,31	MTS	571
LINCGUN® PROMIG™ 300 - 5m	<b>W000345068-2</b>	1 169,69	MTS	571
LINCGUN® PROMIG™ 400 - 3m	<b>W000345072-2</b>	1 081,69	MTS	571
LINCGUN® PROMIG™ 400 - 4m	<b>W000345073-2</b>	1 232,76	MTS	571
LINCGUN® PROMIG™ 400 - 5m	<b>W000345074-2</b>	1 390,44	MTS	571
LINCGUN® PROMIG™ 330W - 3m	<b>W000345063-2</b>	1 375,64	MTS	571
LINCGUN® PROMIG™ 330W - 4m	<b>W000345064-2</b>	1 498,86	MTS	571
LINCGUN® PROMIG™ 330W - 5m	<b>W000345065-2</b>	1 621,97	MTS	571
LINCGUN® PROMIG™ 400W - 3m	<b>W000345069-2</b>	1 660,29	MTS	571
LINCGUN® PROMIG™ 400W - 4m	<b>W000345070-2</b>	1 844,36	MTS	571
LINCGUN® PROMIG™ 400W - 5m	<b>W000345071-2</b>	1 912,21	MTS	571
LINCGUN® PROMIG™ 500W - 3m	<b>W000345075-2</b>	1 889,68	MTS	571
LINCGUN® PROMIG™ 500W - 4m	<b>W000345076-2</b>	1 942,85	MTS	571
LINCGUN® PROMIG™ 500W - 5m	<b>W000345077-2</b>	2 006,49	MTS	571

**UCHWYTY SPAWALNICZE PUSH-PULL**

LINCGUN® PUSH-PULL 400W	<b>W100000376</b>	10 835,50	MTS	571
-------------------------	-------------------	-----------	-----	-----

**AKCESORIA I WYPOSAŻENIE DODATKOWE**

Ramię wsparcze dla uchwytów MIG/MAG	<b>K14425-1</b>	3 860,41	MTO	5634
Adapter 12-pin/6-pin	<b>K2909-1</b>	598,97	MTO	579
Przeptywomierz	<b>K14175-1</b>	599,78	MTS	5634
Szybkozłączka bębna podajnika drutu	<b>K14204-1</b>	256,35	MTS	5634
KLATKA OCHRONNA (LF5D)	<b>K14430-1</b>	1 258,01	MTO	5634
ZESTAW KÓŁ DO KLATKI OCHRONNEJ (LF5D)	<b>K14431-1</b>	628,54	MTO	5634
OSŁONA PANELU STEROWNICZEGO (ROZMIAR A)	<b>K14429-1</b>	668,43	MTO	5634
PASEK NARAMIENNY (LF5D)	<b>K14435-1</b>	226,92	MTO	5634
PRZEWÓD DO CHŁODZENIA CIECZĄ (LF5D)	<b>K14432-1</b>	295,27	MTO	5634
INLET WIRE GUIDE 0,6-1,6 BLUE ST-2	<b>KP14420-INLET/BLUE</b>	246,84	MTO	562
TULEJA WYLOTOWA DRUTU LITEGO, 97 mm	<b>KP14420-EURO</b>	218,36	MTO	562

**ZEWNĘTRZNE URZĄDZENIA STERUJĄCE**

Zdalne sterowanie MIG joystick, 7 m	<b>K14091-1</b>	1 232,33	TBD	5633
Zdalne sterowanie 15 m (6-pin / 1 potencjometr)	<b>K10095-1-15M</b>	936,38	MTS	5633
Zdalne sterowanie RC-7 Advanced	<b>K14203-1</b>	4 369,95	MTS	5633

**ROLKI PODAJĄCE**

Zestaw rolek podających do drutów litych 0,6-0,8 mm	<b>KP14420-V06/08</b>	392,01	MTO	562
Zestaw rolek podających do drutów litych 0,8-1,0 mm	<b>KP14420-V08/10</b>	382,17	MTO	562
Zestaw rolek podających do drutów litych 0,9-1,1 mm	<b>KP14420-V09/11</b>	398,91	MTO	562
Zestaw rolek podających do drutów litych 1,0-1,2 mm	<b>KP14420-V10/12</b>	374,76	MTO	562
Zestaw rolek podających do drutów litych 1,2-1,6 mm	<b>KP14420-V12/16</b>	390,49	MTO	562
Zestaw rolek podających do drutów proszkowych 0,9-1,1 mm	<b>KP14420-V09/11R</b>	531,67	MTO	562
Zestaw rolek podających do drutów proszkowych 1,0-1,2 mm	<b>KP14420-V10/12R</b>	545,93	MTO	562
Zestaw rolek podających do drutów proszkowych 1,2-1,6 mm	<b>KP14420-V12/16R</b>	531,67	MTO	562
Zestaw rolek podających do drutów aluminiowych 0,6-0,8 mm	<b>KP14420-U06/08A</b>	469,98	MTO	562
Zestaw rolek podających do drutów aluminiowych 0,8-1,0 mm	<b>KP14420-U08/10A</b>	488,98	MTO	562
Zestaw rolek podających do drutów aluminiowych 1,0-1,2 mm	<b>KP14420-U10/12A</b>	479,46	MTO	562
Zestaw rolek podających do drutów aluminiowych 1,2-1,6 mm	<b>KP14420-U12/16A</b>	484,20	MTO	562

# LF-52D & LF-56D

- Prędkość podawania drutu: 1,5-22 m/min
- Średnica drutu litego: 0,8 - 1,6mm
- Średnica drutu proszkowego: 0,9 - 1,6mm
- Proces: MIG/MAG, MMA, drut proszkowy
- Ciężar [kg]: 17
- Wymiary [mm]: 302 x 642 x 516



Wyjście



Wejście



Opis produktu	Indeks	Cena (PLN)	Status produktu	Linia produktowa
<b>LF-52D</b> W zestawie: Rolki podające 1,0-1,2 mm, pendrive USB z instrukcją obsługi	K14335-1	6 939,87	MTS	561
<b>LF-56D</b> W zestawie: Rolki podające 1,0-1,2 mm, pendrive USB z instrukcją obsługi	K14336-1	13 446,73	MTS	561

## WYPOSAŻENIE DODATKOWE

### PRZEWODY ZESPOLONE

Przewód zespolony, 1 m - chłodzony powietrzem	K14198-PG	1 326,21	MTO	562
Przewód zespolony, 5 m - chłodzony powietrzem	K14198-PG-5M	2 199,48	MTS	562
Przewód zespolony, 10 m - chłodzony powietrzem	K14198-PG-10M	3 966,06	MTS	562
Przewód zespolony, 15 m - chłodzony powietrzem	K14198-PG-15M	5 399,81	MTS	562
Przewód zespolony, 20 m - chłodzony powietrzem	K14198-PG-20M	7 485,45	MTO	562
Przewód zespolony, 25 m - chłodzony powietrzem	K14198-PG-25M	8 552,76	MTO	562
Przewód zespolony, 30 m - chłodzony powietrzem	K14198-PG-30M	9 620,73	MTO	562
Przewód zespolony, 1 m - chłodzony cieczą	K14199-PGW	1 460,38	MTO	562
Przewód zespolony, 5 m - chłodzony cieczą	K14199-PGW-5M	2 376,86	MTS	562
Przewód zespolony, 10 m - chłodzony cieczą	K14199-PGW-10M	4 171,80	MTS	562
Przewód zespolony, 15 m - chłodzony cieczą	K14199-PGW-15M	5 605,19	MTS	562
Przewód zespolony, 20 m - chłodzony cieczą	K14199-PGW-20M	8 783,67	MTS	562
Przewód zespolony, 25 m - chłodzony cieczą	K14199-PGW-25M	9 659,69	MTO	562
Przewód zespolony, 30 m - chłodzony cieczą	K14199-PGW-30M	10 536,57	MTO	562

### UCHWYTY MIG KLASY STANDARD

Uchwyt spawalniczy MIG LGS3 360 G - 3 m	W10430-36-3M	792,43	MTS	571
Uchwyt spawalniczy MIG LGS3 360 G - 4 m	W10430-36-4M	916,15	MTS	571
Uchwyt spawalniczy MIG LGS3 360 G - 5 m	W10430-36-5M	1 031,12	MTS	571
Uchwyt spawalniczy MIG LGS3 505 W - 3 m	W10430-505-3M	1 135,42	MTS	571
Uchwyt spawalniczy MIG LGS3 505 W - 4 m	W10430-505-4M	1 050,02	MTS	571
Uchwyt spawalniczy MIG LGS3 505 W - 5 m	W10430-505-5M	1 125,08	MTS	571

### UCHWYTY MIG KLASY PREMIUM

LINCUN® PROMIG™ 300 - 3m	W000345066-2	917,85	MTS	571
LINCUN® PROMIG™ 300 - 4m	W000345067-2	1 043,31	MTS	571
LINCUN® PROMIG™ 300 - 5m	W000345068-2	1 169,69	MTS	571
LINCUN® PROMIG™ 400 - 3m	W000345072-2	1 081,69	MTS	571

LINCGUN® PROMIG™ 400 - 4m	W000345073-2	1 232,76	MTS	571
LINCGUN® PROMIG™ 400 - 5m	W000345074-2	1 390,44	MTS	571
LINCGUN® PROMIG™ 330W - 3m	W000345063-2	1 375,64	MTS	571
LINCGUN® PROMIG™ 330W - 4m	W000345064-2	1 498,86	MTS	571
LINCGUN® PROMIG™ 330W - 5m	W000345065-2	1 621,97	MTS	571
LINCGUN® PROMIG™ 400W - 3m	W000345069-2	1 660,29	MTS	571
LINCGUN® PROMIG™ 400W - 4m	W000345070-2	1 844,36	MTS	571
LINCGUN® PROMIG™ 400W - 5m	W000345071-2	1 912,21	MTS	571
LINCGUN® PROMIG™ 500W - 3m	W000345075-2	1 889,68	MTS	571
LINCGUN® PROMIG™ 500W - 4m	W000345076-2	1 942,85	MTS	571
LINCGUN® PROMIG™ 500W - 5m	W000345077-2	2 006,49	MTS	571

#### UCHWYTY SPAWALNICZE PUSH-PULL

LINCGUN® PUSH-PULL 400W	W100000376	10 835,50	MTS	571
-------------------------	------------	-----------	-----	-----

#### AKCESORIA I WYPOSAŻENIE DODATKOWE

Ramię wsparcze dla uchwytów MIG/MAG	K14425-1	3 860,41	MTO	5634
Adapter szpuli z drutem (300 mm)	K10158	118,02	MTS	562
Adapter szpuli z drutem (300 mm)	K10158-1	72,86	MTS	562
Przepływomierz	K14175-1	599,78	MTS	5634

#### ROLKI PODAJĄCE

Zestaw rolek podających 4R/TWIN 0,6-0,8 mm - Druty lite (4 szt.)	KP14150-V06/08	520,07	MTS	562
Zestaw rolek podających 4R/TWIN 0,8-1,0 mm (czerwony/niebieski) - Druty lite (4 szt.)	KP14150-V08/10	520,09	MTS	562
Zestaw rolek podających 4R/TWIN 1,0-1,2 mm (czerwony/pomarańczowy) - Druty lite (4 szt.)	KP14150-V10/12	520,09	MTS	562
Zestaw rolek podających 4R/TWIN 1,2-1,6 mm (pomarańczowy/żółty) - Druty lite (4 szt.)	KP14150-V12/16	520,09	MTS	562
Zestaw rolek podających 4R/TWIN 1,6-2,4 mm (żółty/szary) - Druty lite (4 szt.)	KP14150-V16/24	520,09	MTO	562
Zestaw rolek podających 4R/TWIN 0,9-1,1 mm - Druty lite (4 szt.)	KP14150-V09/11	520,09	MTS	562
Zestaw rolek podających 4R/TWIN 1,4-2,0 mm - Druty lite (4 szt.)	KP14150-V14/20	520,09	MTO	562
Zestaw rolek podających 4R/TWIN 0,8-1,0 mm (czerwony/niebieski) - Druty aluminiowe (4 szt.)	KP14150-U08/10A	520,07	MTS	562
Zestaw rolek podających 4R/TWIN 1,0-1,2 mm (czerwony/pomarańczowy) - Druty aluminiowe (4 szt.)	KP14150-U10/12A	520,09	MTS	562
Zestaw rolek podających 4R/TWIN 1,2-1,6 mm (pomarańczowy/żółty) - Druty aluminiowe (4 szt.)	KP14150-U12/16A	520,09	MTS	562
Zestaw rolek podających 4R/TWIN 1,2-1,6 mm (pomarańczowy/żółty) - Druty proszkowe (4 szt.)	KP14150-V12/16R	520,13	MTS	562
Zestaw rolek podających 4R/TWIN 1,4-2,0 mm - Druty proszkowe (4 szt.)	KP14150-V14/20R	520,09	MTO	562
Zestaw rolek podających 4R/TWIN 1,6-2,4 mm (żółty/szary) - Druty proszkowe (4 szt.)	KP14150-V16/24R	520,13	MTO	562
Zestaw rolek podających 4R/TWIN 0,9-1,1 mm - Druty proszkowe (4 szt.)	KP14150-V09/11R	520,09	MTO	562
Zestaw rolek podających 4R/TWIN 1,0-1,2 mm (- / pomarańczowy) - Druty proszkowe (4 szt.)	KP14150-V10/12R	520,09	MTS	562

# OUTBACK 200

- Zakres prądu spawania [A]: 20 – 170A
- Prąd spawania / cykl pracy: 170A/26,8V/60%, 200A/20V/60%
- Moc zasilania pomocniczego: 3,5 kW
- Model silnika: Honda GX390
- Rodzaj paliwa: Essence
- Proces: MMA
- Ciężar [kg]: 70
- Wymiary [mm]: 630x490x540



Wejście



Opis produktu	Indeks	Cena (PLN)	Status produktu	Linia produktowa
Outback® 200	K14294-1	23 631,78	TBD	552

## WYPOSAŻENIE DODATKOWE

### PRZEWODY SPAWALNICZE

Przewody spawalnicze KIT 35C50 300A – 50 mm <sup>2</sup> – 4 m	W00001139	770,64	MTS	579
--	-----------	--------	-----	-----

### AKCESORIA I WYPOSAŻENIE DODATKOWE

Zestaw uchwytów	K14295-1	1 625,46	MTO	5652
Zestaw kół	K14296-1	1 625,46	MTS	5652

# VANTAGE® 410 CE

- Zakres prądu spawania [A]: 30 - 410
- Prąd spawania / cykl pracy: 300A/32V@100%, 410A/23V@100%
- Moc zasilania pomocniczego: 11,0 / 12,5 kW
- Model silnika: Kubota V1505
- Rodzaj paliwa: Diesel
- Proces: MIG Puls, MIG/MAG, drut proszkowy, MMA, Lift TIG, żłobienie
- Ciężar [kg]: 488 | 586
- Wymiary [mm]: 913x643x1524 | 913x687x1590



Wyjście



Wejście



Opis produktu	Indeks	Cena (PLN)	Status produktu	Linia produktowa
VANTAGE® 410 CE	K4178-1	153 701,51	MTS	552

## WYPOSAŻENIE DODATKOWE

### PRZEWODY SPAWALNICZE

Przewody spawalnicze 400A – 70 mm <sup>2</sup> – 5 m	KIT-400A-70-5M	1 553,73	MTO	579
--	----------------	----------	-----	-----

### PRZEWODY MASOWE Z ZACISKIEM

Przewód masowy z zaciskiem 400A, 5 m	GRD-400A-70-5M	1 125,56	MTS	579
Przewód masowy z zaciskiem 400A, 10 m	GRD-400A-70-10M	1 428,74	MTO	579
Przewód masowy z zaciskiem 400A, 15 m	GRD-400A-70-15M	2 501,24	MTO	579

### PRZEWODY ELEKTRODOWE

Uchwyt elektrodowy 400A, przewód 5 m	E/H-400A-70-5M	1 216,40	TBD	579
--------------------------------------	----------------	----------	-----	-----

### PRZEWODY I ZŁĄCZKI

Adapter M14/Dinse (Ż)	K10376	233,07	MTS	5632
-----------------------	--------	--------	-----	------

### ZEWNĘTRZNE URZĄDZENIA STERUJĄCE

Zdalne sterowanie 15 m (6-pin / 1 potencjometr)	K10095-1-15M	936,38	MTS	5633
Przewód przedłużający do zdalnego sterowania (6-pinów), 15 m	K10398	856,35	MTS	579

### WÓZKI I PODWOZIA

Duże podwozie czterokołowe	K2641-2	30 861,69	MTS	5651
----------------------------	---------	-----------	-----	------

# TOMAHAWK® 30K & 45

- Napięcie zasilania (V): 230/1/50-60
- Zabezpieczenie prądowe (A): TK 30K : 16|TK 45 : 20
- Zakres prądu spawania (A): TK 30K : 15-30|TK 45 : 15-45
- Prąd spawania / cykl pracy: TK 30K : 30A@60%|TK 45 : 40A@60%, TK 30K : 25A@100%|TK 45 : 15A@100%
- Proces: Cięcie plazmowe
- Wymiary [mm]: 385 x 215 x 480



Wyjście



Wejście



Opis produktu

## Tomahawk® 30K

W zestawie: Wbudowany kompresor (również gniazdo do zewnętrznego źródła sprężonego powietrza), palnik ręczny LC30 z przewodem 4 m, reduktor sprężonego powietrza, wbudowany separator wodny, zacisk przewodu masowego i przewód, wymienne części eksploatacyjne, paski naramienne, przewód zasilający

Indeks

Cena (PLN)

Status produktu

Linia produktowa

K12038-3

7 729,57

MTS

532

## Tomahawk® 45

W zestawie: Palnik ręczny LC45 z przewodem 6 m, reduktor sprężonego powietrza, wbudowany separator wodny, zacisk przewodu masowego z przewodem, wymienne części eksploatacyjne, paski naramienne, przewód zasilający

K14391-1

7 729,57

MTS

532

## WYPOSAŻENIE DODATKOWE

### UCHWYTY DO CIĘCIA

Opis	Indeks	Cena (PLN)	Status produktu	Linia produktowa
LC30 - 4 m	W100000325	1 683,83	MTS	573
LC45 - 6 m	W100000327	2 672,31	MTS	573

### ZESTAWY CZĘŚCI WYMIENNYCH

Opis	Indeks	Cena (PLN)	Status produktu	Linia produktowa
Skrzynka z częściami eksploatacyjnymi LC30	W100000361	910,62	MTS	573
Skrzynka z częściami eksploatacyjnymi LC45	W100000362	1 093,74	MTS	573

### AKCESORIA I WYPOSAŻENIE DODATKOWE

Opis	Indeks	Cena (PLN)	Status produktu	Linia produktowa
Cyrkiel do cięcia	W0300699A	554,68	MTS	573
Filtr powietrza LAF1250	W88X1456A	593,78	MTS	573
Wkład filtra	W8800117R	554,25	MTS	589

### WÓZKI I PODWOZIA

Opis	Indeks	Cena (PLN)	Status produktu	Linia produktowa
Podwozie dwukołowe	W0200002	2 078,64	MTS	5636

# TOMAHAWK® 1025 & 1538

- Napięcie zasilania (V): 400/3/50-60
- Zabezpieczenie prądowe (A): TK 1025 : 25|TK 1038 : 40
- Zakres prądu spawania (A): TK 1025 : 20-60|TK 1038 : 20-100
- Prąd spawania / cykl pracy: TK 1025 : 60A@40%|TK 1038 : 40A@100%, TK 1025 : 100A@40%|TK 1038 : 60A@100%
- Proces: Cięcie plazmowe
- Ciężar [kg]: 22 / 34
- Wymiary [mm]: 389 x 247 x 510 / 455 x 301 x 640



Wyjście



Wejście



Opis produktu

Indeks

Cena (PLN)

Status produktu

Linia produktowa

**Tomahawk® 1025**

W zestawie: 2 m – kabel zasilający, palnik ręczny z przewodem o długości 7,5 m, przewód masowy z zaciskiem, zestaw do podłączenia powietrza, zestaw części eksploatacyjnych

K12048-1

18 926,20

MTS

532

**Tomahawk® 1538**

W zestawie: 2 m – kabel zasilający, palnik ręczny z przewodem o długości 7,5 m, przewód masowy z zaciskiem, zestaw do podłączenia powietrza, zestaw części eksploatacyjnych

K12039-1

22 145,69

MTS

532

## WYPOSAŻENIE DODATKOWE

## UCHWYTY DO CIĘCIA

LC65 - 7,5 m	PTH-061A-CX-7M5A	3 359,74	MTS	573
LC65 - 15 m	PTH-061A-CX-15MA	3 944,38	MTS	573
LC65M - 7,5 m	PTM-061A-CX-7M5A	3 670,60	MTS	573
LC105 - 7,5 m	PTH-101A-CX-7M5A	3 751,63	MTS	573
LC105 - 15 m	PTH-101A-CX-15MA	4 957,68	MTS	573
LC105M - 7,5 m	PTM-101A-CX-7M5A	4 218,17	MTS	573
LC105M - 15 m	PTM-101A-CX-15MA	5 387,48	MTS	573

## ZESTAWY CZĘŚCI WYMIENNYCH

Skrzynka z częściami eksploatacyjnymi LC65	W03X0893-113A	3 442,17	MTS	573
Skrzynka z częściami eksploatacyjnymi LC105	W03X0893-115A	3 061,34	MTS	573

## ZEWNĘTRZNE URZĄDZENIA STERUJĄCE

Zdalne sterowanie Tomahawk® 1538	K12049-1	849,41	MTO	5633
Zdalne sterowanie	W05X1086A	2 513,74	MTS	5633

## AKCESORIA I WYPOSAŻENIE DODATKOWE

Cyrkiel do cięcia	W0300699A	554,68	MTS	573
Filtr powietrza LAF1250	W88X1456A	593,78	MTS	573
Wkład filtru	W8800117R	554,25	MTS	589
Narzędzia do ukosowania	W03X0893-119A	5 654,25	MTS	573

## WÓZKI I PODWOZIA

Podwozie czterokołowe	K2694-1	2 763,48	MTS	5636
-----------------------	---------	----------	-----	------

# ESSENTIAL TE15

- Napięcie zasilania [V]: 400/3/50-60
- Ciężar [kg]: 36



Wejście



Opis produktu

Indeks

Cena (PLN)

Status produktu

Linia produktowa

## Turbina ESSENTIAL TE15

W zestawie: Jednostka główna, metalowy filtr wstępny, czujnik prądowy automatycznego startu/stopu, przewód zasilający 5 m

EM61000428

10 954,35

MTS

612

### WYPOSAŻENIE DODATKOWE

#### UCHWYTY Z ODCIĄGIEM DYMÓW SPAWALNICZYCH

LINC-TORCH FX 17R RL, 4 m	EM61000412	3 545,36	MTS	614
LINC-TORCH FX 17R RL, 8 m	EM61000416	4 030,98	MTS	614
LINC-TORCH FX 17R EB, 4 m	EM61000414	3 480,54	MTS	614
LINC-TORCH FX 17R EB, 8 m	EM61000418	3 966,17	MTS	614
LINC-TORCH FX 30W RL, 4 m	EM61000420	3 869,11	MTS	614
LINC-TORCH FX 30W RL, 8 m	EM61000424	4 435,69	MTS	614
LINC-TORCH FX 30W EB, 4 m	EM61000422	3 804,34	MTS	614
LINC-TORCH FX 30W EB, 8 m	EM61000426	4 370,87	MTS	614

# ESSENTIAL TE35

- Napięcie zasilania [V]: 400/3/50-60
- Ciężar [kg]: 51



Wejście



Opis produktu

Indeks

Cena (PLN)

Status produktu

Linia produktowa

## Turbina ESSENTIAL TE35

W zestawie: Jednostka główna, metalowy filtr wstępny, czujnik prądowy automatycznego startu/stopu, przewód zasilający 5 m

W000278334

11 953,47

MTS

612

### WYPOSAŻENIE DODATKOWE

#### UCHWYTY Z ODCIĄGIEM DYMÓW SPAWALNICZYCH

Opis produktu	Indeks	Cena (PLN)	Status produktu	Linia produktowa
LINCGUN® FX 2R - 3 m	EM61000322	2 888,94	-	-
LINCGUN® FX 2R - 4 m	EM61000323	3 394,75	MTS	614
LINCGUN® FX 2R - 5 m	EM61000324	3 633,08	-	-
LINCGUN® FX 2R DUALFLOW - 3 m	EM61000337	2 888,94	-	-
LINCGUN® FX 2R DUALFLOW - 4 m	EM61000338	3 047,64	-	-
LINCGUN® FX 2R DUALFLOW - 5 m	EM61000339	3 158,36	-	-
LINCGUN® FX 4R - 3 m	EM61000325	3 062,54	-	-
LINCGUN® FX 4R - 4 m	EM61000326	3 601,62	-	-
LINCGUN® FX 4R - 5 m	EM61000327	3 818,41	-	-
LINCGUN® FX 4R DUALFLOW - 3 m	EM61000340	3 062,54	-	-
LINCGUN® FX 4R DUALFLOW - 4 m	EM61000341	3 601,62	-	-
LINCGUN® FX 4R DUALFLOW - 5 m	EM61000342	3 427,83	-	-

#### AKCESORIA I WYPOSAŻENIE DODATKOWE

Opis produktu	Indeks	Cena (PLN)	Status produktu	Linia produktowa
Kit Hose HV VAC Diam 50 LG 5M	W000402140	422,60	MTS	612
Kit Hose HV VAC Diam 50 LG 10M	W000402142	695,34	MTS	612

# LINC EXTRACTOR

- Napięcie zasilania [V]: 400/3/50-60
- Ciężar [kg]: 97



Wejście



Opis produktu	Indeks	Cena (PLN)	Status produktu	Linia produktowa
LINC EXTRACTOR	EM61000624	23 154,93	MTS	612

## WYPOSAŻENIE DODATKOWE

### UCHWYTY Z ODCIĄGIEM DYMÓW SPAWALNICZYCH

LINCGUN® FX 4W - 3 m	EM61000329	3 968,42	MTS	614
LINCGUN® FX 4W - 4 m	EM61000330	4 201,92	-	-
LINCGUN® FX 4W - 5 m	EM61000331	4 435,41	-	-
LINCGUN® FX 4W DUALFLOW - 3 m	EM61000344	3 653,50	-	-
LINCGUN® FX 4W DUALFLOW - 4 m	EM61000345	4 201,92	MTS	614
LINCGUN® FX 4W DUALFLOW - 5 m	EM61000346	4 088,71	MTO	614
LINCGUN® FX 5W - 3 m	EM61000332	4 101,82	-	-
LINCGUN® FX 5W - 4 m	EM61000333	4 335,32	MTS	614
LINCGUN® FX 5W - 5 m	EM61000334	4 568,81	MTS	614
LINCGUN® FX 5W DUALFLOW - 3 m	EM61000347	3 766,66	-	-
LINCGUN® FX 5W DUALFLOW - 4 m	EM61000348	4 335,32	MTS	614
LINCGUN® FX 5W DUALFLOW - 5 m	EM61000349	4 568,81	MTS	614

### AKCESORIA I WYPOSAŻENIE DODATKOWE

Kit Hose HV VAC Diam 50 LG 5M	W000402140	422,60	MTS	612
Kit Hose HV VAC Diam 50 LG 10M	W000402142	695,34	MTS	612

# MOBIFLEX 200 M

- Napięcie zasilania [V]: 230/1/50-60



Wejście



Opis produktu	Indeks	Cena (PLN)	Status produktu	Linia produktowa
<b>MOBIFLEX 200 M - 230V/1/50</b> W zestawie: Jednostka główna, filtr 50 m <sup>2</sup> klasa M, wentylator 0,75 kW	<b>EM7023100700</b>	17 723,43	MTS	614
<b>MOBIFLEX 200 M - 400V/3/50</b> W zestawie: Jednostka główna, filtr 50 m <sup>2</sup> klasa M, wentylator 0,75 kW	<b>EM7025100700</b>	13 811,78	MTS	614
<b>Ramię odciągowe LFA 3.0 - 3 m</b>	<b>EM7925160180</b>	4 788,46	MTS	614
<b>Ramię odciągowe LFA 4.0 - 4 m</b>	<b>EM7925210180</b>	5 075,27	MTS	614
<b>Ramię odciągowe LFA 3.1 - 3 m</b>	<b>EM7925170180</b>	5 943,02	MTS	614
<b>Ramię odciągowe LFA 4.1 - 4 m</b>	<b>EM7925220180</b>	6 415,67	MTS	614

## WYPOSAŻENIE DODATKOWE

### AKCESORIA I WYPOSAŻENIE DODATKOWE

LED lighting	<b>EM7900010110</b>	945,39	MTS	614
LED lamp + automatic starting	<b>EM7900010190</b>	1 572,97	MTS	614
Filtr przeciwzapachowy z węglem aktywnym	<b>EM9850070060</b>	325,36	MTS	614

# MOBIFLEX 400-MS

- Napięcie zasilania (V): 230/1/50-60



Wejście



Opis produktu	Indeks	Cena (PLN)	Status produktu	Linia produktowa
<b>MOBIFLEX 400-MS - 230V/1/50</b> W zestawie: Jednostka główna, filtr 50 m <sup>2</sup> klasa M, wentylator 0,75 kW	<b>EM7045400700</b>	39 291,87	MTO	614
<b>MOBIFLEX 400-MS - 400V/3/50</b> W zestawie: Jednostka główna, filtr 50 m <sup>2</sup> klasa M, wentylator 0,75 kW	<b>EM7045300700</b>	37 060,36	MTO	614
<b>Ramię odciągowe LFA 3.0 - 3 m</b>	<b>EM7925160180</b>	4 788,46	MTS	614
<b>Ramię odciągowe LFA 4.0 - 4 m</b>	<b>EM7925210180</b>	5 075,27	MTS	614
<b>Ramię odciągowe LFA 3.1 - 3 m</b>	<b>EM7925170180</b>	5 943,02	MTS	614
<b>Ramię odciągowe LFA 4.1 - 4 m</b>	<b>EM7925220180</b>	6 415,67	MTS	614

## WYPOSAŻENIE DODATKOWE

### AKCESORIA I WYPOSAŻENIE DODATKOWE

LED lighting	<b>EM7900010110</b>	945,39	MTS	614
LED lamp + automatic starting	<b>EM7900010190</b>	1 572,97	MTS	614
Filtr przeciwwzapachowy z węglem aktywnym	<b>EM9850070060</b>	325,36	MTS	614

# STOŁY SPAWALNICZE ASMV



Opis produktu	Indeks	Cena [PLN]	Status produktu	Linia produktowa
<b>Stoły spawalnicze ASMV 1200 x 800 mm</b> W zestawie: Stół, wentylator, filtr wstępny	<b>W000273087</b>	25 403,41	MTO	614
<b>Stoły spawalnicze ASMV 2000 x 800 mm</b> W zestawie: Stół, wentylator, filtr wstępny	<b>W000273086</b>	27 693,33	MTO	614

## WYPOSAŻENIE DODATKOWE

### AKCESORIA I WYPOSAŻENIE DODATKOWE

Rear lateral or vertical outlet Ø250	<b>W000342588</b>	1 298,44	MTO	614
Vertical outlet with silencer box	<b>W000273464</b>	4 280,39	MTS	614

# STOŁY SPAWALNICZE AMSFM



Opis produktu	Indeks	Cena [PLN]	Status produktu	Linia produktowa
<b>Stoły spawalnicze AMSFM 1200 x 800 mm</b> W zestawie: Stół, wentylator, filtr wstępny	<b>W000371223</b>	34 526,13	MTO	614
<b>Stoły spawalnicze AMSFM 2000 x 800 mm</b> W zestawie: Stół, wentylator, filtr wstępny	<b>W000371222</b>	36 992,33	MTO	614

## WYPOSAŻENIE DODATKOWE

AKCESORIA I WYPOSAŻENIE DODATKOWE				
TRC Ø 250 mm for silencer, 1,200 x 800 table	<b>W000380507</b>	1 617,04	MTO	614
TRC Ø 315 mm for silencer, 2,000 x 800 table	<b>W000380508</b>	1 617,04	MTO	614

# RAMIONA ODCIĄGOWE



Opis produktu	Indeks	Cena (PLN)	Status produktu	Linia produktowa
<b>Ramię odciągowe ECOFLEX - 2 m</b> W zestawie: Ramię, uchwyt ścienny	<b>W000342118</b>	3 905,17	MTO	614
<b>Ramię odciągowe ECOFLEX - 3 m</b> W zestawie: Ramię, uchwyt ścienny	<b>W000342119</b>	4 137,65	MTS	614
<b>Ramię odciągowe ECOFLEX - 4 m</b> W zestawie: Ramię, uchwyt ścienny	<b>W000342120</b>	4 617,99	MTS	614
<b>Ramię odciągowe POLYARTICULED - 2 m</b> W zestawie: Ramię, uchwyt ścienny	<b>W000342115</b>	5 532,28	MTS	614
<b>Ramię odciągowe POLYARTICULED - 3 m</b> W zestawie: Ramię, uchwyt ścienny	<b>W000342125</b>	6 066,89	MTS	614
<b>Ramię odciągowe POLYARTICULED - 4 m</b> W zestawie: Ramię, uchwyt ścienny	<b>W000342126</b>	6 655,92	MTS	614
<b>Ramię odciągowe Ecoflex - 3 m</b>	<b>W000341029</b>	3 796,70	MTS	614
<b>Ramię odciągowe Ecoflex - 4 m</b>	<b>W000341031</b>	4 230,67	MTS	614
<b>Ramię odciągowe Polyarticuled - 3 m</b>	<b>W000341032</b>	5 726,17	MTS	614
<b>Ramię odciągowe Polyarticuled - 4 m</b>	<b>W000341033</b>	6 655,92	MTS	614
<b>Ramię odciągowe LTA 2.0 - 1,4 m</b>	<b>EM7925260180</b>	4 377,96	MTS	614
<b>Ramię odciągowe LFA 2.0 - 2 m</b>	<b>EM7925270180</b>	4 703,32	MTS	614
<b>Ramię odciągowe LFA 3.0 - 3 m</b>	<b>EM7925160180</b>	4 788,46	MTS	614
<b>Ramię odciągowe LFA 4.0 - 4 m</b>	<b>EM7925210180</b>	5 075,27	MTS	614
<b>Ramię odciągowe LFA 3.1 - 3 m</b>	<b>EM7925170180</b>	5 943,02	MTS	614
<b>Ramię odciągowe LFA 4.1 - 4 m</b>	<b>EM7925220180</b>	6 415,67	MTS	614

## WYPOSAŻENIE DODATKOWE

AKCESORIA I WYPOSAŻENIE DODATKOWE				
BRACKET FOR FANS 1,8 TO 4,7	<b>W000342143</b>	767,05	MTS	614
Fan, 2,1 - 0,75 kW - 230/400 V - 3 Ph	<b>W000342132</b>	5 888,78	MTS	614
Circuit breaker - 400 V - 3 Ph - 0,55/0,75 kW	<b>W000342522</b>	692,39	MTS	614
Circuit breaker - 230 V - 1 Ph - 0,75 kW	<b>W000342525</b>	692,39	MTS	614

# UCHWYTY Z ODCIĄGIEM DYMÓW SPAWALNICZYCH



## UCHWYTY Z ODCIĄGIEM DYMÓW SPAWALNICZYCH

	Indeks	Cena (PLN)	Status produktu	Linia produktowa
LINCGUN® FX 2R - 4 m	EM61000323	3 394,75	MTS	614
LINCGUN® FX 4W - 3 m	EM61000329	3 968,42	MTS	614
LINCGUN® FX 4W DUALFLOW - 4 m	EM61000345	4 201,92	MTS	614
LINCGUN® FX 4W DUALFLOW - 5 m	EM61000346	4 088,71	MTO	614
LINCGUN® FX 5W - 4 m	EM61000333	4 335,32	MTS	614
LINCGUN® FX 5W - 5 m	EM61000334	4 568,81	MTS	614
LINCGUN® FX 5W DUALFLOW - 4 m	EM61000348	4 335,32	MTS	614
LINCGUN® FX 5W DUALFLOW - 5 m	EM61000349	4 568,81	MTS	614
LINCGUN® FX 5W LN - 4 m	EM61000336	5 912,61	MTO	614
LINCGUN® FX 5W LN DUALFLOW - 4 m	EM61000351	5 888,18	MTS	614
LINC-TORCH FX 17R RL, 4 m	EM61000412	3 545,36	MTS	614
LINC-TORCH FX 17R RL, 8 m	EM61000416	4 030,98	MTS	614
LINC-TORCH FX 17R EB, 4 m	EM61000414	3 480,54	MTS	614
LINC-TORCH FX 17R EB, 8 m	EM61000418	3 966,17	MTS	614
LINC-TORCH FX 30W RL, 4 m	EM61000420	3 869,11	MTS	614
LINC-TORCH FX 30W RL, 8 m	EM61000424	4 435,69	MTS	614
LINC-TORCH FX 30W EB, 4 m	EM61000422	3 804,34	MTS	614
LINC-TORCH FX 30W EB, 8 m	EM61000426	4 370,87	MTS	614

# ZACISKI MASOWE / UCHWYTY ELEKTRODOWE



## ZACISKI MASOWE / UCHWYTY ELEKTRODOWE

	Indeks	Cena [PLN]	Status produktu	Linia produktowa
Zacisk masowy CROCODILE 300 A	W000010577	84,83	MTS	579
Zacisk masowy CROCODILE 600 A	W000010578	119,44	MTS	579
Zacisk masowy DRAGON 600 A	W000010582	133,05	MTS	579
Zacisk masowy HIPPO 200 A	W000010579	24,19	MTS	579
Zacisk masowy HIPPO 400 A	W000010580	42,51	MTS	579
Zacisk masowy HIPPO 600 A	W000010597	50,07	MTS	579
Zacisk masowy MAGNETIC 500 A	W000010553	87,17	MTS	579
Zacisk masowy MAGNETIC 600 A	W000010554	132,42	MTS	579
Zacisk masowy ECR 1500-1	W000374086	920,83	MTS	579
Zacisk masowy ROTARY 800 A	W000010555	710,40	MTS	579
Zacisk masowy SERRE-JOINT 500 A	W000010987	149,84	MTS	579
Zacisk masowy SERRE-JOINT 800 A	W000010988	218,24	MTS	579
Uchwyt elektrodowy CAIMAN 200 A	W000010567	70,13	MTS	579
Uchwyt elektrodowy CAIMAN 400 A	W000010568	78,50	MTS	579
Uchwyt elektrodowy CAIMAN 600 A	W000010569	99,38	MTS	579
Uchwyt elektrodowy CAIMY 200 A	W000010576	39,47	MTS	579
Uchwyt elektrodowy COBRA 300 A	W000010039	251,10	MTS	579
Uchwyt elektrodowy CURVA 400 A	W000010573	74,31	MTS	579
Uchwyt elektrodowy CURVA 600 A	W000010574	93,13	MTS	579
Uchwyt elektrodowy MASTER 500 A	W000010037	288,66	MTS	579
Uchwyt elektrodowy OPTIMUS 300 A	W000010410	179,35	MTS	579
Uchwyt elektrodowy OPTIMUS 400 A	W000010411	217,35	MTS	579
Uchwyt elektrodowy OPTIMUS 500 A	W000010412	223,06	MTS	579
Uchwyt elektrodowy SEGURA 300 A	W000010570	79,19	MTS	579
Uchwyt elektrodowy SEGURA 400 A	W000010571	101,53	MTS	579
Uchwyt elektrodowy SEGURA 600 A	W000010572	104,27	MTS	579
Uchwyt elektrodowy STUBBY 400 A	W000010036	228,02	MTS	579
Uchwyt elektrodowy VESTALE 500	W000010038	279,56	MTS	579
Uchwyt elektrodowy VESTALETTE 250	W000010035	143,28	MTS	579

# NARZĘDZIA I PRZYBORY SPAWALNICZE



## NARZĘDZIA I PRZYBORY SPAWALNICZE

	Indeks	Cena [PLN]	Status produktu	Linia produktowa
Młotek do stali nierdzewnej	W000010556	95,97	MTS	577
Szczotka z włosiem stalowym z powłoką mosiężną, 4 rzędy (20 szt.)	W000010162	11,38	MTS	577
Szczotka z włosiem ze stali nierdzewnej, 4 rzędy	W000010165	23,62	MTS	577
Szczotka z włosiem stalowym, 4 rzędy	W000010163	14,89	MTS	577
Szczotka do aluminium	W000010166	43,25	MTS	577
Szczotka z włosiem ze stali nierdzewnej, 2 rzędy (10 szt.)	W000010164	14,75	MTS	577
Młotek stalowy typu G, owalny uchwyt	W000010646	29,32	MTS	577
Młotek, trzonek stalowy, uchwyt drewniany	W000010801	61,48	MTS	577
Młotek, trzonek stalowy, czerwony uchwyt gumowy	W000010800	20,42	MTS	577
Młotek, stal niestopowa, typ angielski, uchwyt na sprężynie	W000335164	20,49	MTS	577
Szczypce MIG/MAG, Do dysz Ø 12-15 mm	W000010453	206,52	MTS	579
Spoimierz	W000011041	288,85	MTS	579
Szczypce MIG/MAG, Do dysz Ø 15-18 mm	W000010454	207,67	MTS	579
Stojak magnetyczny do uchwytów MIG/MAG	W000010802	53,69	MTS	579
FLOWELD	W000335159	86,98	MTS	579
Kreda spawalnicza	W000383116	1,99	MTS	579
Marker w kolorze białym (12 szt.)	W000383103	29,14	MTS	579
Marker w kolorze żółtym (12 szt.)	W000383104	28,97	MTS	579
Marker w kolorze czerwonym (12 szt.)	W000383105	29,12	TBD	579
Marker w kolorze czarnym (12 szt.)	W000383108	29,02	MTS	579
Marker w tubie w kolorze białym (10 szt.)	W000383110	21,27	MTS	579
Marker w kolorze białym (12 szt.)	W000383113	37,95	MTS	579

# PRZEWODY SPAWALNICZE



## PRZEWODY SPAWALNICZE

	Indeks	Cena [PLN]	Status produktu	Linia produktowa
Przewody spawalnicze 140A - 16 mm <sup>2</sup> - 3 m	<b>KIT-140A-16-3M</b>	758,09	MTO	579
Przewody spawalnicze 140A - 25 mm <sup>2</sup> - 5 m	<b>KIT-140A-25-5M</b>	758,09	MTO	579
Przewody spawalnicze 200A - 25 mm <sup>2</sup> - 3 m	<b>KIT-200A-25-3M</b>	795,81	MTO	579
Przewody spawalnicze 200A - 35 mm <sup>2</sup> - 5 m	<b>KIT-200A-35-5M</b>	1 053,45	MTO	579
Przewody spawalnicze 250A - 35 mm <sup>2</sup> - 5 m	<b>KIT-250A-35-5M</b>	1 197,46	MTO	579
Przewody spawalnicze 300A - 50 mm <sup>2</sup> - 5 m	<b>KIT-300A-50-5M</b>	1 250,59	MTS	579
Przewody spawalnicze 400A - 70 mm <sup>2</sup> - 5 m	<b>KIT-400A-70-5M</b>	1 553,73	MTO	579
Przewody spawalnicze KIT 35C50 300A - 50 mm <sup>2</sup> - 4 m	<b>W000011139</b>	770,64	MTS	579
Przewody spawalnicze KIT 50C50 PLUS 400A - 50 mm <sup>2</sup> - 4 m	<b>W000260682</b>	1 059,90	MTS	579
Przewody spawalnicze KIT 25C25 PLUS 300A - 25 mm <sup>2</sup> - 3 m	<b>W000260683</b>	514,63	MTS	579

## PRZEWODY MASOWE Z ZACISKIEM

Przewód masowy z zaciskiem 200A, 5 m	<b>GRD-200A-35-5M</b>	429,72	MTS	579
Przewód masowy z zaciskiem 300A 5 m	<b>GRD-300A-50-5M</b>	795,81	MTS	579
Przewód masowy z zaciskiem 400A, 5 m	<b>GRD-400A-70-5M</b>	1 125,56	MTS	579
Przewód masowy z zaciskiem 400A, 10 m	<b>GRD-400A-70-10M</b>	1 428,74	MTO	579
Przewód masowy z zaciskiem 400A, 15 m	<b>GRD-400A-70-15M</b>	2 501,24	MTO	579
Przewód masowy z zaciskiem 600A, 5 m	<b>GRD-600A-95-5M</b>	1 565,13	MTS	579
Przewód masowy z zaciskiem 600A, 10 m - 95 mm <sup>2</sup>	<b>GRD-600A-95-10M</b>	2 679,06	MTO	579

## PRZEWODY ELEKTRODOWE

Uchwyt elektrodowy 200A, przewód 3 m	<b>E/H-200A-25-3M</b>	742,72	MTO	579
Uchwyt elektrodowy 300A, przewód 5 m	<b>E/H-300A-50-5M</b>	829,96	TBD	579
Uchwyt elektrodowy 400A, przewód 5 m	<b>E/H-400A-70-5M</b>	1 216,40	TBD	579

# PRZEWODY I ZŁĄCZKI



## PRZEWODY I ZŁĄCZKI

	Indeks	Cena [PLN]	Status produktu	Linia produktowa
Wtyki kablowe (M) – 10-25 mm <sup>2</sup> – 200A	W000010559	12,57	MTS	579
Wtyki kablowe (M) – 35-50 mm <sup>2</sup> – 400A	W000010560	26,93	MTS	579
Wtyki kablowe (M) – 70-95 mm <sup>2</sup> – 600A	W000010561	32,11	MTS	579
Wtyki kablowe (Z) – 10-25 mm <sup>2</sup> – 200A	W000010562	12,44	MTS	579
Wtyki kablowe (Z) – 35-50 mm <sup>2</sup> – 400A	W000010563	24,17	MTS	579
Wtyki kablowe (Z) – 70-95 mm <sup>2</sup> – 600A	W000010564	31,27	MTS	579
Końcówki oczkowe - 16 mm - 70-100 mm <sup>2</sup>	W000010641	173,21	MTS	579
Końcówki oczkowe - 11 mm - 0-25 mm <sup>2</sup>	W000010094	15,79	MTS	579
Końcówki oczkowe - 14 mm - 25-35 mm <sup>2</sup>	W000010095	19,01	MTS	579
Końcówki oczkowe - 14 mm - 35-50 mm <sup>2</sup>	W000010096	38,80	MTS	579
Końcówki oczkowe - 16 mm - 50-70 mm <sup>2</sup> (10 szt.)	W000010640	8,91	MTS	579
Przewody masowe i elektrodowe – 16 mm <sup>2</sup> – o zwiększonej giętkości	W000010137	33,16	MTS	579
Przewody masowe i elektrodowe – 35 mm <sup>2</sup> – o zwiększonej giętkości	W000010139	64,34	MTS	579
Przewody masowe i elektrodowe – 50 mm <sup>2</sup> – o zwiększonej giętkości	W000010140	90,70	MTS	579
Przewody masowe i elektrodowe – 70 mm <sup>2</sup> – o zwiększonej giętkości	W000010141	142,07	MTS	579
Przewody masowe i elektrodowe – 95 mm <sup>2</sup> – o zwiększonej giętkości	W000010142	171,83	MTS	579
Przewody masowe i elektrodowe – 120 mm <sup>2</sup> – o zwiększonej giętkości	W000010143	207,56	MTS	579
Przewody masowe i elektrodowe – 16 mm <sup>2</sup> – elastyczne – szpuła 50 m	W000260274	27,84	MTS	579
Przewody masowe i elektrodowe – 25 mm <sup>2</sup> – elastyczne – szpuła 50 m	W000260275	42,59	MTS	579
Przewody masowe i elektrodowe – 35 mm <sup>2</sup> – elastyczne – szpuła 50 m	W000260276	53,82	MTS	579
Przewody masowe i elektrodowe – 50 mm <sup>2</sup> – elastyczne – szpuła 50 m	W000260277	80,20	MTS	579
Przewody masowe i elektrodowe – 70 mm <sup>2</sup> – elastyczne – szpuła 50 m	W000260278	105,97	MTS	579
Przewody masowe i elektrodowe – 95 mm <sup>2</sup> – elastyczne – szpuła 50 m	W000260279	151,71	MTS	579
Przewody masowe i elektrodowe – 16 mm <sup>2</sup> – elastyczne	W000260272	30,37	MTO	579
Przewody masowe i elektrodowe – 16 mm <sup>2</sup> – elastyczne	W000260273	43,42	MTS	579
Przewody masowe i elektrodowe – 50 mm <sup>2</sup> – elastyczne	W000260270	81,75	MTS	579
Przewody masowe i elektrodowe – 35 mm <sup>2</sup> – elastyczne	W000260271	58,35	MTS	579
Przewody masowe i elektrodowe – 70 mm <sup>2</sup> – elastyczne	W000260269	114,83	MTS	579
Przewody masowe i elektrodowe – 95 mm <sup>2</sup> – elastyczne	W000260268	152,97	MTS	579

# UCHWYTY DO ŻŁOBIENIA



## UCHWYTY DO ŻŁOBIENIA

	Indeks	Cena [PLN]	Status produktu	Linia produktowa
FLAIR 600	W000010136	2 067,17	MTS	579
Przewód do uchwytu Flair 600	W000010134	995,99	MTS	589
FLAIR 1600	W000010118	3 467,94	MTS	579
Przewód do uchwytu Flair 1600	W000011128	1 390,12	MTS	589

## CZĘŚCI EKSPLOATACYJNE DO UCHWYTÓW DO ŻŁOBIENIA

Śruba MRX 4 x 10 mm (10 szt.)	W000010124	2,12	MTS	589
Ostona izolacyjna (2 szt.)	W000010125	56,76	MTS	589
Dysza wtryskowa kompletna FLAIR 600	W000010127	116,89	MTS	589
Dysza wtryskowa kompletna FLAIR 1600	W000011130	368,60	MTS	589
Izolator dźwigni	W000010128	120,29	MTS	589
Zawór	W000010129	53,45	MTS	589
Pierścień zabezpieczający (10 szt.)	W000010131	2,48	MTS	589
Rękojeść FLAIR 600	W000010132	187,40	MTO	579
Przycisk i gniazdo	W000010133	100,10	MTS	589
Przycisk	W000010130	113,44	MTO	589

# ELEKTRODY DO ŻŁOBIENIA



## ELEKTRODY DO ŻŁOBIENIA

	Indeks	Cena (PLN)	Status produktu	Linia produktowa
CARBONAIR 4x305 mm (100 szt.)	W000010645	2,29	MTS	579
CARBONAIR 5x305 mm (100 szt.)	W000010443	2,33	MTS	579
CARBONAIR 6,4x305 mm (50 szt.)	W000010444	2,55	MTS	579
CARBONAIR 8x305 mm (50 szt.)	W000010445	3,55	MTS	579
CARBONAIR 10x305 mm (50 szt.)	W000010446	4,23	MTS	579
CARBONAIR 13x305 mm (50 szt.)	W000010447	6,45	MTS	579
CARBONAIR PLUS 8x355 mm (50 szt.)	W000010448	6,04	MTS	579
CARBONAIR PLUS 10x430 mm (50 szt.)	W000010449	7,95	MTS	579
CARBONAIR PLUS 13x430 mm (50 szt.)	W000010450	11,36	MTS	579
CARBONAIR PLUS 16x430 mm (25 szt.)	W000010451	16,13	MTS	579
CARBONAIR PLUS 19x430 mm (25 szt.)	W000010452	20,97	MTS	579
CARBONAIR 5x15x305 mm (50 szt.)	W202010453	3,50	MTS	579

# SUSZARKI ELEKTROD I TOPNIKA / KOŁCZANY



## SUSZARKI ELEKTROD I TOPNIKA / KOŁCZANY

	Indeks	Cena [PLN]	Status produktu	Linia produktowa
WELDRY PW15	W000120428	1 975,39	MTS	579
WELDRY PW8	W000120427	1 840,03	MTS	579
WELDRY PW8 24V	W000371464	1 831,06	MTO	579
WELDRY 372N INOX	W000383150	2 586,99	MTS	579
WELDRY MW2	W000120430	18 489,09	MTO	579
WELDRY MW4	W000120431	21 834,39	MTO	579
WELDRY CW3	W000120466	32 575,62	MTO	579
WELDRY CW6	W000120467	41 229,49	MTO	579
WELDRY FW100	W000120469	32 663,66	MTO	579
WELDRY FW200	W000120470	36 797,30	MTO	579
WELDRY FW400	W000120471	67 264,21	MTO	579

# PODKŁADKI CERAMICZNE

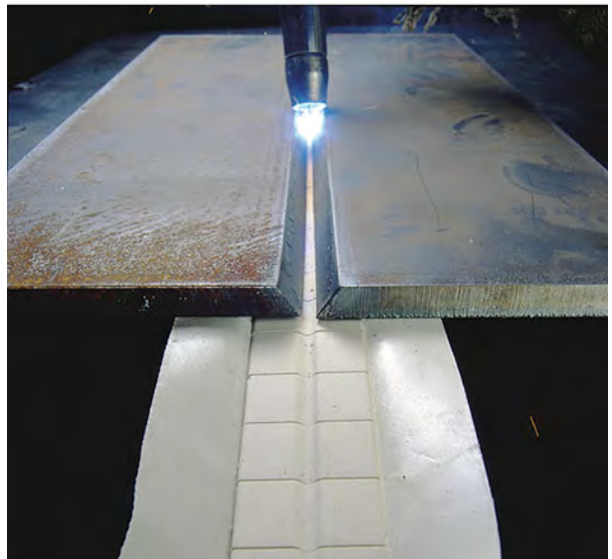

## PODKŁADKI CERAMICZNE

	Indeks	Cena (PLN)	Status produktu	Linia produktowa
KERALINE TA1 - 6 MM (X36M)	W000010391	14,24	MTS	579
KERALINE TA2 - 9 MM (X36M)	W000010392	14,41	MTS	579
KERALINE TA3 - 13 MM (X36M)	W000010393	14,53	MTS	579
KERALINE TF1 - 6 MM (X36M)	W000010394	14,24	MTS	579
KERALINE TF2 - 9 MM (X36M)	W000010395	14,41	MTS	579
KERALINE TF3 - 13 MM (X36M)	W000010396	14,56	MTS	579
KERALINE TR1 - 6 MM (X150M)	W000010397	14,24	MTS	579
KERALINE TR2 - 7 MM (X150M)	W000010398	14,41	MTS	579
KERALINE TR3 - 8 MM (X96M)	W000010399	15,71	MTS	579
KERALINE TR5 - 12MM (X60M)	W000010401	15,71	MTS	579
KERALINE TR6 - 15 MM (X45M)	W000010402	15,71	MTS	579
KERALINE TM1 - 13 MM (X42M)	W000010403	18,07	MTS	579
KERALINE TM2 - 18 MM (X27M)	W000010404	19,36	MTO	579

# PRZYŁBICE SPAWALNICZE VIKING™ 2450



VIKING™ 2450 Black



VIKING™ 2450 Heavy Metal®

## PRZYŁBICE SPAWALNICZE

	Indeks	Cena [PLN]	Status produktu	Linia produktowa
VIKING™ 2450 Black	K3028-4-CE	1 482,68	MTS	575
VIKING™ 2450 Heavy Metal®	K3029-4-CE	1 516,59	MTS	575

## AKCESORIA I WYPOSAŻENIE DODATKOWE

Latarka LED	WP202201	592,76	MTS	576
Plecak do przyłbic	WP202203	290,96	MTS	576
Wydłużone zabezpieczenie głowy z bawełny trudnopalnej	WP202204	130,82	MTS	576
Ostona przednia szyi (dwoina)	KP3729-1	68,96	MTS	576
Ostona przednia szyi (skóra licowa)	KP3730-1	127,34	MTS	576

## WKŁADY FILTRA Z KOREKCJĄ WZROKU

Wkład filtra z korekcją wzroku - powiększenie 1,00	KP3046-100	30,80	MTS	576
Wkład filtra z korekcją wzroku - powiększenie 1,25	KP3046-125	30,80	MTS	576
Wkład filtra z korekcją wzroku - powiększenie 1,50	KP3046-150	30,83	MTS	576
Wkład filtra z korekcją wzroku - powiększenie 1,75	KP3046-175	30,80	MTS	576
Wkład filtra z korekcją wzroku - powiększenie 2,00	KP3046-200	30,83	MTS	576
Wkład filtra z korekcją wzroku - powiększenie 2,25	KP3046-225	25,09	MTS	576
Wkład filtra z korekcją wzroku - powiększenie 2,50	KP3046-250	25,24	MTS	576

## CZĘŚCI EKSPLOATACYJNE DO PRZYŁBIC SPAWALNICZYCH

Szybka zewnętrzna (5 szt.)	KP2898-1	12,45	MTS	576
Szybka wewnętrzna VIKING™ 2450 - 5 szt.	KP2931-1	4,87	MTS	576
Opaska przeciwpotna (2 szt.)	KP2930-1	32,24	MTS	576
Filtr samościemniający VIKING™ 2450	KP2932-4	317,79	MTS	576
Nagłowie VIKING™ 2450/3350	KP4470-1	183,13	MTS	589
Wymienna skorupa przyłbicy	KP4560-1	235,52	MTS	589
Uszczelka zewnętrznej szybki ochronnej	S27978-32	30,07	MTS	576
Zacisk mocujący kasety EUROWAVE 3.0 LS	S27978-153	14,81	MTS	576
Przycisk szlifowania VIKING™ 2450/3350 / EUROWAVE 3.0 LS	KP4562-1	36,66	MTS	589
Tylna opaska nagłowia z wyściółką VIKING™ 3350/2450 - 2 szt.	KP4541-1	20,93	MTS	589
Wymienna bateria CR2450	W000260920	62,67	MTS	576

# PRZYŁBICE SPAWALNICZE VIKING™ 3350



VIKING™ 3350 Black

VIKING™ 3350 Motorhead

VIKING™ 3350 Mojo

VIKING™ 3350 Daredevil™

## PRZYŁBICE SPAWALNICZE

	Indeks	Cena [PLN]	Status produktu	Linia produktowa
VIKING™ 3350 Black	K3034-4-CE	1 650,60	MTS	575
VIKING™ 3350 Motorhead®	K3100-4-CE	1 760,59	MTS	575
VIKING™ 3350 Mojo®	K3101-4-CE	1 751,43	MTS	575
VIKING™ 3350 Daredevil™	K3683-4-CE	1 669,62	MTS	575

## AKCESORIA I WYPOSAŻENIE DODATKOWE

Latarka LED	WP202201	592,76	MTS	576
Plecak do przyłbic	WP202203	290,96	MTS	576
Wydłużone zabezpieczenie głowy z bawełny trudnopalnej	WP202204	130,82	MTS	576
Ostona przednia szyi (dwoina)	KP3729-1	68,96	MTS	576
Ostona przednia szyi (skóra licowa)	KP3730-1	127,34	MTS	576

## WKŁADY FILTRA Z KOREKcją WZROKU

Wkład filtra z korekcją wzroku - powiększenie 1,00	KP3046-100	30,80	MTS	576
Wkład filtra z korekcją wzroku - powiększenie 1,25	KP3046-125	30,80	MTS	576
Wkład filtra z korekcją wzroku - powiększenie 1,50	KP3046-150	30,83	MTS	576
Wkład filtra z korekcją wzroku - powiększenie 1,75	KP3046-175	30,80	MTS	576
Wkład filtra z korekcją wzroku - powiększenie 2,00	KP3046-200	30,83	MTS	576
Wkład filtra z korekcją wzroku - powiększenie 2,25	KP3046-225	25,09	MTS	576
Wkład filtra z korekcją wzroku - powiększenie 2,50	KP3046-250	25,24	MTS	576

## CZĘŚCI EKSPLOATACYJNE DO PRZYŁBIC SPAWALNICZYCH

Szybka zewnętrzna (5 szt.)	KP2898-1	12,45	MTS	576
Szybka wewnętrzna VIKING™ 3350 - 5 szt.	KP3044-1	5,01	MTS	576
Opaska przeciwpotna (2 szt.)	KP2930-1	32,24	MTS	576
Filtr samościemniający VIKING™ 3350	KP3045-4	1 308,33	MTS	576
Nagłowie VIKING™ 2450/3350	KP4470-1	183,13	MTS	589
Wymienna skorupa przyłbicy VIKING™ 3350	KP4561-1	235,52	MTS	589
Uszczelka zewnętrznej szybki ochronnej	S27978-32	30,07	MTS	576
Zacisk mocujący kasety EUROWAVE 3.0 LS	S27978-153	14,81	MTS	576
Przycisk szlifowania VIKING™ 2450/3350 / EUROWAVE 3.0 LS	KP4562-1	36,66	MTS	589
Tylna opaska nagłowia z wyściółką VIKING™ 3350/2450 - 2 szt.	KP4541-1	20,93	MTS	589
Wymienna bateria CR2450	W000260920	62,67	MTS	576

# PRZYŁBICA SPAWALNICZA VIKING™ 3250D FGS



## PRZYŁBICE SPAWALNICZE

	Indeks	Cena [PLN]	Status produktu	Linia produktowa
VIKING® 3250D FGS™	K3540-3-CE	1 973,19	MTS	575

## AKCESORIA I WYPOSAŻENIE DODATKOWE

Latarka LED	WP202201	592,76	MTS	576
Plecak do przyłbic	WP202203	290,96	MTS	576
Wydłużone zabezpieczenie głowy z bawełny trudnopalnej	WP202204	130,82	MTS	576
Ostona przednia szyi (dwoina)	KP3729-1	68,96	MTS	576
Ostona przednia szyi (skóra licowa)	KP3730-1	127,34	MTS	576

## WKŁADY FILTRA Z KOREKCJĄ WZROKU

Wkład filtra z korekcją wzroku - powiększenie 1,00	KP3046-100	30,80	MTS	576
Wkład filtra z korekcją wzroku - powiększenie 1,25	KP3046-125	30,80	MTS	576
Wkład filtra z korekcją wzroku - powiększenie 1,50	KP3046-150	30,83	MTS	576
Wkład filtra z korekcją wzroku - powiększenie 1,75	KP3046-175	30,80	MTS	576
Wkład filtra z korekcją wzroku - powiększenie 2,00	KP3046-200	30,83	MTS	576
Wkład filtra z korekcją wzroku - powiększenie 2,25	KP3046-225	25,09	MTS	576
Wkład filtra z korekcją wzroku - powiększenie 2,50	KP3046-250	25,24	MTS	576

## CZĘŚCI EKSPLOATACYJNE DO PRZYŁBIC SPAWALNICZYCH

Opaska przeciwpotna (2 szt.)	KP2930-1	32,24	MTS	576
Szybka zewnętrzna VIKING™ 3250D FGS™ (5 szt.)	KP3700-1	27,45	MTS	576
Szybka wewnętrzna VIKING™ 3250D FGS™ (2 szt.)	KP3701-1	17,10	MTS	576
Przezroczysta szybka ostony szlifierskiej VIKING™ 3250D FGS™	KP3702-1	82,37	MTS	576
Filtr samościemniający VIKING™ 3250D FGS™	KP3703-3	1 509,25	MTS	576
Wymienna skorupa przyłbicy VIKING™ 3250D FGS™	KP3704-1	439,02	TBD	576
Filtr szybek bocznych VIKING™ 3250D FGS™	KP3705-1	20,76	MTS	576
Nagłowie VIKING™ 3250D FGS™	KP3706-1	205,82	MTS	576
Kaptur VIKING™ 3250D FGS™	KP3709-1	49,36	MTO	576
Ramka mocująca ostony szlifierskiej	9S532652-3	85,61	MTO	589
Ramka mocująca szybki zewnętrznej VIKING™ 3250D FGS™	9S532652-10	56,03	MTO	589

# PRZYŁBICA SPAWALNICZA EUROONE



## PRZYŁBICE SPAWALNICZE

	Indeks	Cena [PLN]	Status produktu	Linia produktowa
EUROONE	W000403823	617,73	MTS	575
EUROONE No rules No limits	W000403823-1	617,78	MTO	575

## AKCESORIA I WYPOSAŻENIE DODATKOWE

Latarka LED	WP202201	592,76	MTS	576
Plecak do przyłbic	WP202203	290,96	MTS	576
Wydłużone zabezpieczenie głowy z bawełny trudnopalnej	WP202204	130,82	MTS	576
Ostona przednia szyi (dwoina)	KP3729-1	68,96	MTS	576
Ostona przednia szyi (skóra licowa)	KP3730-1	127,34	MTS	576

## CZĘŚCI EKSPLOATACYJNE DO PRZYŁBIC SPAWALNICZYCH

Szybka zewnętrzna EUROONE - 2 szt.	W000404065	10,33	MTS	576
Wymienna skorupa przyłbicy EUROONE	W000404066	242,83	MTO	589
Filtr samościemniający EUROONE	W000404067	526,05	MTS	576
Szybka wewnętrzna EUROONE - 2 szt.	W000404068	11,16	MTS	576
Nagłowie EUROONE - FLEXspeed	W000404069	115,00	MTS	576
Opaska przeciwpotna EuropurePLUS™ 5500 LS - 2 szt.	W000404073	50,18	MTS	576

# PRZYŁBICE SPAWALNICZE EUROSPEED LS



## PRZYŁBICE SPAWALNICZE

	Indeks	Cena [PLN]	Status produktu	Linia produktowa
EUROSPEED LS	W000403824	643,55	MTS	575

## AKCESORIA I WYPOSAŻENIE DODATKOWE

Latarka LED	WP202201	592,76	MTS	576
Plecak do przyłbic	WP202203	290,96	MTS	576
Wydłużone zabezpieczenie głowy z bawełny trudnopalnej	WP202204	130,82	MTS	576
Ostona przednia szyi (dwoina)	KP3729-1	68,96	MTS	576
Ostona przednia szyi (skóra licowa)	KP3730-1	127,34	MTS	576

## CZĘŚCI EKSPLOATACYJNE DO PRZYŁBIC SPAWALNICZYCH

Szybka zewnętrzna EUROONE - 2 szt.	W000404065	10,33	MTS	576
Wymienna skorupa przyłbicy EUROSPEED LS	W000404096	237,80	MTO	576
Filtr samościemniający EUROSPEED LS	W000404097	416,76	MTS	576
Szybka wewnętrzna EUROONE - 2 szt.	W000404068	11,16	MTS	576
Nagłowie EUROSPEED LS	W000404098	185,65	MTS	576
Opaska przeciwpotna EuropurePLUS™ 5500 LS - 2 szt.	W000404073	50,18	MTS	576

# PRZYŁBICE SPAWALNICZE CHAMELEON 3VO



## PRZYŁBICE SPAWALNICZE

	Indeks	Cena [PLN]	Status produktu	Linia produktowa
CHAMELEON 3VO Streetart	W000403546	731,29	MTO	575

## AKCESORIA I WYPOSAŻENIE DODATKOWE

Latarka LED	WP202201	592,76	MTS	576
Plecak do przyłbic	WP202203	290,96	MTS	576
Wydłużone zabezpieczenie głowy z bawełny trudnopalnej	WP202204	130,82	MTS	576
Ostona przednia szyi (dwoina)	KP3729-1	68,96	MTS	576
Ostona przednia szyi (skóra licowa)	KP3730-1	127,34	MTS	576

## FILTRY SPAWALNICZE

Szklka ochronne z korekcją wzroku +1,0 - 5 szt.	W000335031	148,26	MTS	576
Szklka ochronne z korekcją wzroku +1,5 - 5 szt.	W000335032	148,28	MTS	576
Szklka ochronne z korekcją wzroku +2,0 - 5 szt.	W000335033	148,28	MTS	576
Szklka ochronne z korekcją wzroku +2,5 - 5 szt.	W000335034	148,29	MTS	576

## CZĘŚCI EKSPLOATACYJNE DO PRZYŁBIC SPAWALNICZYCH

Uszczelka zewnętrznej szybki ochronnej CHAMELEON 3VO - 10 szt.	W000261985	33,80	MTO	576
Szybka zewnętrzna CHAMELEON 3VO (10 szt.)	W000261983	9,46	MTS	576
Szybka wewnętrzna CHAMELEON 3VO - 10 szt. - 10 szt.	W000335163	7,84	MTS	576
Nagłowie CHAMELEON 3VO	W000261986	166,74	MTS	576
Elementy regulacji nagłowia CHAMELEON 3VO	W000261987	13,21	TBD	576
Opaska przeciwpotna CHAMELEON 3VO - 10 szt.	W000261999	24,87	MTS	576
Zacisk mocujący kasety filtra CHAMELEON 3VO	W000261990	15,92	TBD	576
Zacisk mocujący kasety CHAMELEON 3VO	W000261989	48,09	TBD	576
Wyściółka CHAMELEON 3VO - 10 szt.	W000261991	22,26	MTS	576
Filtr samościemniający CHAMELEON 3VO	W000377928	862,47	MTS	576

# PRZYŁBICE SPAWALNICZE EUROWAVE 3.0 LS



EUROWAVE 3.0 LS Black



EUROWAVE 3.0 LS Streetart

## PRZYŁBICE SPAWALNICZE

	Indeks	Cena [PLN]	Status produktu	Linia produktowa
EUROWAVE 3.0 LS Czarna	W403900	1 151,33	MTS	575
EUROWAVE 3.0 LS Streetart	W403901	1 203,64	MTS	575

## AKCESORIA I WYPOSAŻENIE DODATKOWE

Latarka LED	WP202201	592,76	MTS	576
Plecak do przyłbic	WP202203	290,96	MTS	576
Wydłużone zabezpieczenie głowy z bawełny trudnopalnej	WP202204	130,82	MTS	576
Ostona przednia szyi (dwoina)	KP3729-1	68,96	MTS	576
Ostona przednia szyi (skóra licowa)	KP3730-1	127,34	MTS	576

## WKŁADY FILTRA Z KOREKCJĄ WZROKU

Wkład filtra z korekcją wzroku - powiększenie 1,00	KP3046-100	30,80	MTS	576
Wkład filtra z korekcją wzroku - powiększenie 1,25	KP3046-125	30,80	MTS	576
Wkład filtra z korekcją wzroku - powiększenie 1,50	KP3046-150	30,83	MTS	576
Wkład filtra z korekcją wzroku - powiększenie 1,75	KP3046-175	30,80	MTS	576
Wkład filtra z korekcją wzroku - powiększenie 2,00	KP3046-200	30,83	MTS	576
Wkład filtra z korekcją wzroku - powiększenie 2,25	KP3046-225	25,09	MTS	576
Wkład filtra z korekcją wzroku - powiększenie 2,50	KP3046-250	25,24	MTS	576

## CZĘŚCI EKSPLOATACYJNE DO PRZYŁBIC SPAWALNICZYCH

Szybka zewnętrzna (5 szt.)	KP2898-1	12,45	MTS	576
Szybka wewnętrzna VIKING™ 2450 - 5 szt.	KP2931-1	4,87	MTS	576
Opaska przeciwpotna (2 szt.)	KP2930-1	32,24	MTS	576
Filtr samościemniający EUROWAVE 3.0 LS	KPW4039-2	889,69	MTS	576
X4 PIVOT	KPW4039-1	78,52	MTS	576
Wymienna skorupa przyłbicy EUROWAVE 3.0 LS BLACK	KPW4039-3	235,52	MTS	589
Wymienna skorupa przyłbicy EUROWAVE 3.0 LS STREET ART	KPW4039-4	235,52	TBD	589
Uszczelka zewnętrznej szybki ochronnej	S27978-32	30,07	MTS	576
Zacisk mocujący kasety EUROWAVE 3.0 LS	S27978-153	14,81	MTS	576
Przycisk szlifowania VIKING™ 2450/3350 / EUROWAVE 3.0 LS	KP4562-1	36,66	MTS	589

# PRZYŁBICA Z APARATEM ODDECHOWYM EUROPUREPLUS™ LE FACE SHIELD



## APARATY ODDECHOWE Z UKŁADEM FILTROWANIA POWIETRZA

	Indeks	Cena (PLN)	Status produktu	Linia produktowa
EuropurePLUS™ LE FACE SHIELD	W403679	4 652,26	MTS	575

## AKCESORIA I WYPOSAŻENIE DODATKOWE

Bateria o wydłużonym działaniu z szybkim ładowaniem EuropurePLUS™	WP403676-2	1 427,32	MTS	575
Wielostanowiskowa ładowarka baterii EuropurePLUS™	WP403676-39	2 041,30	MTS	575
Plecak EuropurePLUS™	WP403676-31	272,65	MTS	575
Regulowany, skórzany pas biodrowy EuropurePLUS™	WP403676-29	510,73	MTS	575
Torba EuropurePLUS™	WP403676-28	480,44	MTS	575

## CZĘŚCI EKSPLOATACYJNE DO PRZYŁBIC SPAWALNICZYCH

Wymienna bateria CR2450	W000260920	62,67	MTS	576
Przyłbica z systemem nawiewu EuropurePLUS™ LE FACESHIELD	WP403679-15	617,14	MTS	575
Szybki ochronne EuropurePLUS™ LE FACESHIELD	WP403679-1	71,21	MTS	576
Ośłona czołowa SHADE 5 EuropurePLUS™ LE FACESHIELD	WP403679-2	80,68	MTS	576
Skorupa przyłbicy EuropurePLUS™ LE FACESHIELD	WP403679-3	189,89	MTS	589
Rękaw EuropurePLUS™ LE FACESHIELD	WP403679-4	118,68	MTS	576
Nagłowie EuropurePLUS™ LE FACESHIELD	WP403679-5	166,15	MTS	576
Opaska przeciwpotna EuropurePLUS™ LE FACESHIELD	WP403679-6	23,74	MTS	576
Wyściółka EuropurePLUS™ LE FACESHIELD	WP403679-7	14,26	MTS	576
Przedłużony kaptur EuropurePLUS™ LE FACESHIELD	WP403679-8	142,42	MTS	576

## CZĘŚCI EKSPLOATACYJNE DO SYSTEMÓW NAWIEWOWYCH

Obudowa EuropurePLUS™	WP403676-16	5 441,88	MTS	576
Bateria fabryczna EuropurePLUS™ 5500 LS	WP403676-1	900,89	MTS	575
Filtr cząstek stałych (filtr P3) EuropurePLUS™	WP403676-17	204,22	MTS	575
Filtr cząstek stałych (filtr P3) EuropurePLUS™ - 5 szt.	WP403676-32	830,76	MTS	576
Filtr wstępny P3 EuropurePLUS™ - 5 szt.	WP403676-18	7,25	MTS	575
Ośłona przeciwwiskrowa EuropurePLUS™ - 10 szt.	WP403676-19	28,73	MTS	575
Ośłona filtra EuropurePLUS™	WP403676-20	162,53	MTS	576
Pochłaniacz gazowy A1B1E1K1 EuropurePLUS™	WP403676-30	748,77	MTS	575
Filtr przeciwwapachowy EuropurePLUS™	WP403676-36	345,60	MTS	576
Paski naramienne EuropurePLUS™	WP403676-22	236,91	MTS	576
Wyściółka pasa biodrowego EuropurePLUS™	WP403676-23	317,91	MTS	575

Ostona przewodu nawiewowego EuropurePLUS™	<b>WP403676-24</b>	108,94	MTS	576
O-ring EuropurePLUS™	<b>WP403676-25</b>	5,54	MTS	576
Przewód nawiewowy EuropurePLUS™	<b>WP403676-26</b>	255,92	MTS	576
Szybkozłączka do przedłużki przewodu nawiewowego EuropurePLUS™	<b>WP403676-38</b>	284,83	MTS	576
Szybka ładowarka baterii EuropurePLUS™	<b>WP403676-3</b>	516,48	MTS	575
Wskaźnik przepływu powietrza EuropurePLUS™	<b>WP403676-27</b>	49,71	MTS	576

# PRZYŁBICA Z APARATEM ODDECHOWYM EUROPURE PLUS™ CLEAR



## APARATY ODDECHOWE Z UKŁADEM FILTROWANIA POWIETRZA

	Indeks	Cena (PLN)	Status produktu	Linia produktowa
EuropurePLUS™ CLEAR	WP403678	5 459,28	MTS	575

## AKCESORIA I WYPOSAŻENIE DODATKOWE

Bateria o wydłużonym działaniu z szybkim ładowaniem EuropurePLUS™	WP403676-2	1 427,32	MTS	575
Wielostanowiskowa ładowarka baterii EuropurePLUS™	WP403676-39	2 041,30	MTS	575
Plecak EuropurePLUS™	WP403676-31	272,65	MTS	575
Regulowany, skórzany pas biodrowy EuropurePLUS™	WP403676-29	510,73	MTS	575
Torba EuropurePLUS™	WP403676-28	480,44	MTS	575

## CZĘŚCI EKSPLOATACYJNE DO PRZYŁBIC SPAWALNICZYCH

Przyłbica z systemem nawiewu EuropurePLUS™ CLEAR	WP403678-15	1 495,37	MTS	575
Nagłowie EuropurePLUS™ CLEAR	WP403678-1	175,63	MTS	576
Szybki ochronne EuropurePLUS™ CLEAR	WP403678-10	166,15	MTS	576
Taśma EuropurePLUS™ CLEAR	WP403678-11	28,47	MTS	576
Pasek podbródkowy EuropurePLUS™ CLEAR	WP403678-12	23,74	MTS	576
Mała szybka ochronna, stopień zaciemnienia 5, obrotowa do EuropurePLUS™ CLEAR	WP403678-16	166,15	MTS	575
Duża szybka ochronna, stopień zaciemnienia 5 do EuropurePLUS™ CLEAR	WP403678-17	237,36	MTS	575
Opaska przeciwpotna EuropurePLUS™ CLEAR	WP403678-2	28,47	MTS	576
Element amortyzacyjny EuropurePLUS™ CLEAR	WP403678-3	189,89	MTS	576
Wyściółka EuropurePLUS™ CLEAR	WP403678-4	23,74	MTS	576
Uszczelnienie twarzy EuropurePLUS™ CLEAR	WP403678-5	118,68	MTS	576
Kask EuropurePLUS™ CLEAR	WP403678-6	403,51	MTS	576
Przyciski w kasku EuropurePLUS™ CLEAR	WP403678-7	19,00	MTS	576
Ramka osłony EuropurePLUS™ CLEAR	WP403678-8	189,89	MTS	576
Przyciski ramki osłony EuropurePLUS™ CLEAR	WP403678-9	19,00	MTS	576

## CZĘŚCI EKSPLOATACYJNE DO SYSTEMÓW NAWIEWOWYCH

Obudowa EuropurePLUS™	WP403676-16	5 441,88	MTS	576
Bateria fabryczna EuropurePLUS™ 5500 LS	WP403676-1	900,89	MTS	575
Filtr cząstek stałych (filtr P3) EuropurePLUS™	WP403676-17	204,22	MTS	575
Filtr cząstek stałych (filtr P3) EuropurePLUS™ - 5 szt.	WP403676-32	830,76	MTS	576

Filtr wstępny P3 EuropurePLUS™ - 5 szt.	<b>WP403676-18</b>	7,25	MTS	575
Osłona przeciwwiskrowa EuropurePLUS™ - 10 szt.	<b>WP403676-19</b>	28,73	MTS	575
Osłona filtra EuropurePLUS™	<b>WP403676-20</b>	162,53	MTS	576
Pochłaniacz gazowy A1B1E1K1 EuropurePLUS™	<b>WP403676-30</b>	748,77	MTS	575
Filtr przeciwwzapachowy EuropurePLUS™	<b>WP403676-36</b>	345,60	MTS	576
Paski naramienne EuropurePLUS™	<b>WP403676-22</b>	236,91	MTS	576
Wyściółka pasa biodrowego EuropurePLUS™	<b>WP403676-23</b>	317,91	MTS	575
Osłona przewodu nawiewowego EuropurePLUS™	<b>WP403676-24</b>	108,94	MTS	576
O-ring EuropurePLUS™	<b>WP403676-25</b>	5,54	MTS	576
Przewód nawiewowy EuropurePLUS™	<b>WP403676-26</b>	255,92	MTS	576
Przewód nawiewowy z szybkozłączem EuropurePLUS™ CLEAR	<b>WP403678-13</b>	166,15	MTS	576
Szybkozłączka do przedłużki przewodu nawiewowego EuropurePLUS™	<b>WP403676-38</b>	284,83	MTS	576
Szybka ładowarka baterii EuropurePLUS™	<b>WP403676-3</b>	516,48	MTS	575
Wskaźnik przepływu powietrza EuropurePLUS™	<b>WP403676-27</b>	49,71	MTS	576

# PRZYŁBICA Z APARATEM ODDECHOWYM EUROPURE PLUS™ 5500 LS



## APARATY ODDECHOWE Z UKŁADEM FILTROWANIA POWIETRZA

	Indeks	Cena (PLN)	Status produktu	Linia produktowa
EuropurePLUS™ 5500 LS	W403676	6 335,94	MTS	575

## AKCESORIA I WYPOSAŻENIE DODATKOWE

Bateria o wydłużonym działaniu z szybkim ładowaniem EuropurePLUS™	WP403676-2	1 427,32	MTS	575
Wielostanowiskowa ładowarka baterii EuropurePLUS™	WP403676-39	2 041,30	MTS	575
Plecak EuropurePLUS™	WP403676-31	272,65	MTS	575
Regulowany, skórzany pas biodrowy EuropurePLUS™	WP403676-29	510,73	MTS	575
Torba EuropurePLUS™	WP403676-28	480,44	MTS	575

## WKŁADY FILTRA Z KOREKCJĄ WZROKU

Wkład filtra z korekcją wzroku - powiększenie 1,00	KP3046-100	30,80	MTS	576
Wkład filtra z korekcją wzroku - powiększenie 1,25	KP3046-125	30,80	MTS	576
Wkład filtra z korekcją wzroku - powiększenie 1,50	KP3046-150	30,83	MTS	576
Wkład filtra z korekcją wzroku - powiększenie 1,75	KP3046-175	30,80	MTS	576
Wkład filtra z korekcją wzroku - powiększenie 2,00	KP3046-200	30,83	MTS	576
Wkład filtra z korekcją wzroku - powiększenie 2,25	KP3046-225	25,09	MTS	576
Wkład filtra z korekcją wzroku - powiększenie 2,50	KP3046-250	25,24	MTS	576

## CZĘŚCI EKSPLOATACYJNE DO PRZYŁBIC SPAWALNICZYCH

Przyłbica z systemem nawiewu EuropurePLUS™ 5500 LS	WP403676-35	3 209,10	MTS	575
Ramka mocująca szybki zewnętrznej EuropurePLUS™ 5500 LS	WP403676-4	66,98	MTS	576
Szybka zewnętrzna EuropurePLUS™ 5500 LS - 5 szt.	WP403676-5	15,48	MTS	575
Filtr samościemniający EuropurePLUS™ 5500 LS	WP403676-6	1 321,25	MTS	575
Szybka wewnętrzna EuropurePLUS™ 5500 LS - 5 szt.	WP403676-7	7,40	MTS	575
Ramka mocująca osłony zewnętrznej EuropurePLUS™ 5500 LS	WP403676-8	66,98	MTS	576
Osłona zewnętrzna przeciwmgielna EuropurePLUS™ 5500 LS- 5 szt.	WP403676-9	43,34	MTS	575
Skorupa przyłbicy z kanałem powietrznym EuropurePLUS™ 5500 LS	WP403676-10	1 052,18	MTS	576
Szybki boczne EuropurePLUS™ 5500 LS - 2 szt.	WP403676-11	8,62	MTS	576
Uszczelnienie twarzy EuropurePLUS™ 5500 LS	WP403676-12	575,69	MTS	575
Nagłowie EuropurePLUS™ 5500 LS	WP403676-13	221,39	MTS	576
Opaska przeciwpotna EuropurePLUS™ 5500 LS - 2 szt.	WP403676-14	49,50	MTS	575

Wyściółka EuropurePLUS™ 5500 LS - 2 szt.	<b>WP403676-15</b>	57,38	MTS	576
Rzep EuropurePLUS™ 5500 LS	<b>WP403676-40</b>	23,74	MTS	576
Sprężyna EuropurePLUS™ 5500 LS	<b>WP403676-37</b>	98,76	MTS	576

#### CZĘŚCI EKSPLOATACYJNE DO SYSTEMÓW NAWIEWOWYCH

Obudowa EuropurePLUS™	<b>WP403676-16</b>	5 441,88	MTS	576
Bateria fabryczna EuropurePLUS™ 5500 LS	<b>WP403676-1</b>	900,89	MTS	575
Filtr cząstek stałych (filtr P3) EuropurePLUS™	<b>WP403676-17</b>	204,22	MTS	575
Filtr cząstek stałych (filtr P3) EuropurePLUS™ - 5 szt.	<b>WP403676-32</b>	830,76	MTS	576
Filtr wstępny P3 EuropurePLUS™ - 5 szt.	<b>WP403676-18</b>	7,25	MTS	575
Osłona przeciwiiskrowa EuropurePLUS™ - 10 szt.	<b>WP403676-19</b>	28,73	MTS	575
Osłona filtra EuropurePLUS™	<b>WP403676-20</b>	162,53	MTS	576
Pochłaniacz gazowy A1B1E1K1 EuropurePLUS™	<b>WP403676-30</b>	748,77	MTS	575
Filtr przeciwwzapachowy EuropurePLUS™	<b>WP403676-36</b>	345,60	MTS	576
Paski naramienne EuropurePLUS™	<b>WP403676-22</b>	236,91	MTS	576
Wyściółka pasa biodrowego EuropurePLUS™	<b>WP403676-23</b>	317,91	MTS	575
Osłona przewodu nawiewowego EuropurePLUS™	<b>WP403676-24</b>	108,94	MTS	576
O-ring EuropurePLUS™	<b>WP403676-25</b>	5,54	MTS	576
Przewód nawiewowy EuropurePLUS™	<b>WP403676-26</b>	255,92	MTS	576
Szybkozłączka do przedłużki przewodu nawiewowego EuropurePLUS™	<b>WP403676-38</b>	284,83	MTS	576
Szybka ładowarka baterii EuropurePLUS™	<b>WP403676-3</b>	516,48	MTS	575
Wskaźnik przepływu powietrza EuropurePLUS™	<b>WP403676-27</b>	49,71	MTS	576

# PRZYŁBICA Z APARATEM ODDECHOWYM ZEPHYR



## APARATY ODDECHOWE Z UKŁADEM FILTROWANIA POWIETRZA

	Indeks	Cena [PLN]	Status produktu	Linia produktowa
ZEPHYR 4500 LS	W000403674	5 305,43	MTS	575

## FILTRY SPAWALNICZE

Szklą ochronne z korekcją wzroku +1,0 - 5 szt.	W000335031	148,26	MTS	576
Szklą ochronne z korekcją wzroku +1,5 - 5 szt.	W000335032	148,28	MTS	576
Szklą ochronne z korekcją wzroku +2,0 - 5 szt.	W000335033	148,28	MTS	576
Szklą ochronne z korekcją wzroku +2,5 - 5 szt.	W000335034	148,29	MTS	576

## CZĘŚCI EKSPLOATACYJNE DO PRZYŁBIC SPAWALNICZYCH

Szybka zewnętrzna ZEPHYR LS 4500 (10 szt.)	W000261993	9,14	MTS	576
Filtr samościemniający ZEPHYR LS 4500	W000402681	1 504,84	MTS	576
Opaska przeciwpotna ZEPHYR LS / FLIP'AIR LS - 10 szt.	W000402690	21,19	MTS	576
Nagłowie ZEPHYR LS 4500	W000402692	436,02	MTS	576
Wymienna bateria CR2450	W000260920	62,67	MTS	576
Szybka wewnętrzna ZEPHYR LS 4500 (10 szt.)	W000261994	9,42	MTS	576
Przezroczysta szybka osłony szlifierskiej FLIP'AIR LS	W000374799	124,59	MTS	576
USZCZELNIENIE TWARZY ZEPHYR	W000272540	515,66	MTS	575

# PRZYŁBICA Z APARATEM ODDECHOWYM FLIPAIR 4500 LS

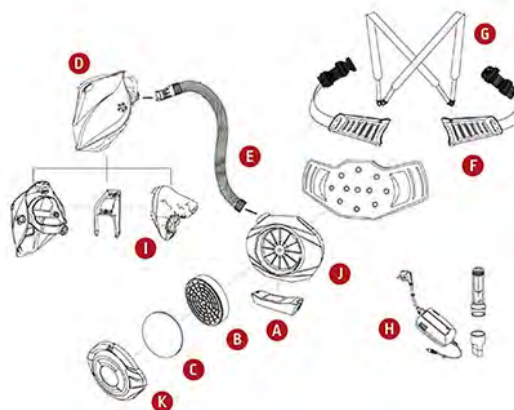

## APARATY ODDECHOWE Z UKŁADEM FILTROWANIA POWIETRZA

	Indeks	Cena [PLN]	Status produktu	Linia produktowa
FLIP'AIR 4500 LS	W000403675	5 339,14	MTS	575

## FILTRY SPAWALNICZE

Szklą ochronne z korekcją wzroku +1,0 - 5 szt.	W000335031	148,26	MTS	576
Szklą ochronne z korekcją wzroku +1,5 - 5 szt.	W000335032	148,28	MTS	576
Szklą ochronne z korekcją wzroku +2,0 - 5 szt.	W000335033	148,28	MTS	576
Szklą ochronne z korekcją wzroku +2,5 - 5 szt.	W000335034	148,29	MTS	576

## CZĘŚCI EKSPLOATACYJNE DO PRZYŁBIC SPAWALNICZYCH

Szybka zewnętrzna FLIP'AIR LS (10 szt.)	W000375551	9,57	MTS	575
Uszczelka zewnętrznej szybki ochronnej	W000382321	40,34	MTO	575
Filtr LCD	W000402682	2 172,53	MTS	576
Wymienna skorupa przyłbicy FLIP'AIR LS	W000403675-SP-1	647,13	MTS	575
Nakrętki mocujące (lewa/prawa)	W000382922	67,79	MTO	575
Opaska przeciwpotna ZEPHYR LS / FLIP'AIR LS - 10 szt.	W000402690	21,19	MTS	576
Nagłowie ZEPHYR LS 4500	W000402692	436,02	MTS	576
Wymienna bateria CR2450	W000260920	62,67	MTS	576
Szybka zewnętrzna EUROONE - 2 szt.	W000404065	10,33	MTS	576
Szybka wewnętrzna ZEPHYR LS 4500 (10 szt.)	W000261994	9,42	MTS	576
Przezroczysta szybka osłony szlifierskiej FLIP'AIR LS	W000374799	124,59	MTS	576

# SKÓRZANE KAPTURY SPAWALNICZE



## SKÓRZANE KAPTURY SPAWALNICZE

	Indeks	Cena [PLN]	Status produktu	Linia produktowa
Kaptur skórzany z uchylnym oknem - stopień zaciemnienia 11	<b>W1113</b>	444,36	MTS	575
Kaptur skórzany z uchylnym oknem - stopień zaciemnienia 8-13	<b>W1114</b>	878,78	MTS	575

# PRZYŁBICE I MASKI SPAWALNICZE



## PRZYŁBICE I MASKI SPAWALNICZE

	Indeks	Cena [PLN]	Status produktu	Linia produktowa
Hand FG - okno 105x50 mm	W000372272	90,07	MTS	575
Przyłbica FG - pole widzenia 110x90 mm	W000011113	46,25	MTS	575
Przyłbica FG - pole widzenia 98x75 mm	W000011114	45,16	MTS	575
Przyłbica FG - pole widzenia 105x50 mm	W000011103	92,65	MTS	575
Przyłbica FG - pole widzenia 110x90 mm	W000011104	93,26	MTS	575
Maska Multi Flip up - okienko 105x50 mm	W000010804	324,21	MTS	575
Regulowane nagłowie typu „B”	W000010884	30,59	MTS	579
Składana maska skórzana - okno 105 x 50 mm	W000011115	118,53	MTS	575
Opaska przeciwpotna Comfort [2 szt.]	Z00820115	22,40	MTS	575

# OKULARY OCHRONNE



## OKULARY OCHRONNE

	Indeks	Cena [PLN]	Status produktu	Linia produktowa
Okulary ochronne WORK	WPEP-2023-2-IR0	39,51	MTS	576
Okulary ochronne SHINE	WPEP-2023-3-IR0A	49,36	MTS	576
Okulary ochronne DAY-NIGHT	WPEP-2023-4-IR0IO	49,36	MTS	576
Okulary ochronne SPARK	WPEP-2023-5-IR0S	49,36	MTS	576
Okulary ochronne WELDING	WPEP-2023-1-IR5	83,95	MTS	576

# FILTRY SPAWALNICZE



## FILTRY SPAWALNICZE

	Indeks	Cena [PLN]	Status produktu	Linia produktowa
Barwione szkła ochronne S9 - 105x50 mm - 100 szt.	W000010919	1,22	TBD	576
Barwione szkła ochronne S10 - 105x50 mm - 100 szt.	W000010920	1,26	MTS	576
Barwione szkła ochronne S11 - 105x50 mm - 100 szt.	W000010921	1,24	MTS	576
Barwione szkła ochronne S12 - 105x50 mm - 100 szt.	W000010922	1,22	MTS	576
Barwione szkła ochronne S13 - 105x50 mm - 100 szt.	W000010923	1,22	MTS	576
Barwione szkła ochronne S11 - 98x75 mm - 5 szt.	W000335095	9,40	MTS	576
Barwione szkła ochronne S12 - 98x75 mm - 5 szt.	W000335096	9,40	MTS	576
Barwione szkła ochronne S9 - 98x75 mm - 100 szt.	W000010943	1,86	MTS	576
Barwione szkła ochronne S10 - 98x75 mm - 100 szt.	W000010944	2,12	MTS	576
Barwione szkła ochronne S11 - 98x75 mm - 100 szt.	W000010945	1,87	MTS	576
Barwione szkła ochronne S9 - 110x90 mm - 100 szt.	W000010931	2,66	MTS	576
Barwione szkła ochronne S10 - 110x90 mm - 100 szt.	W000010932	2,66	MTS	576
Barwione szkła ochronne S11 - 110x90 mm - 100 szt.	W000010933	2,66	TBD	576
Barwione szkła ochronne S12 - 110x90 mm - 100 szt.	W000010934	2,66	MTS	576
Barwione szkła ochronne S13 - 110x90 mm - 100 szt.	W000010935	2,61	MTS	576
Barwione szkła ochronne S9 - 108x51 mm - 100 szt.	W000010955	1,25	MTS	576
Barwione szkła ochronne S10 - 108x51 mm - 100 szt.	W000010956	1,24	MTS	576
Barwione szkła ochronne S11 - 108x51 mm - 100 szt.	W000010957	1,24	MTS	576
Barwione szkła ochronne S12 - 108x51 mm - 100 szt.	W000010958	1,22	MTS	576
Szklka ochronne z korekcją wzroku +1,0 - 5 szt.	W000335031	148,26	MTS	576
Szklka ochronne z korekcją wzroku +1,5 - 5 szt.	W000335032	148,28	MTS	576
Szklka ochronne z korekcją wzroku +2,0 - 5 szt.	W000335033	148,28	MTS	576
Szklka ochronne z korekcją wzroku +2,5 - 5 szt.	W000335034	148,29	MTS	576
Szklka przezroczyste 98x75 mm - 100 szt.	W000010950	0,62	MTS	576
Szklka przezroczyste 105x50 mm - 100 szt.	W000010926	0,50	MTS	576
Szklka przezroczyste 108x51 mm - 100 szt.	W000010962	0,56	MTS	576
Szklka przezroczyste 110x90 mm - 100 szt.	W000010938	0,80	MTS	576
Szklka i osłony ochronne CR-39® 133x114 mm - 150 szt.	W000335070	9,50	MTO	576

## ODZIEŻ OCHRONNA



## ODZIEŻ SKÓRZANA

	Indeks	Cena (PLN)	Status produktu	Linia produktowa
GETRY Z PASKAMI	W000404081	131,13	MTS	576
GETRY Z RZEPEM	W000404082	124,25	MTS	576
KRÓTKIE RĘKAWY SPAWALNICZE, 450 MM	W000404083	118,94	MTS	576
DŁUGIE RĘKAWY SPAWALNICZE, 670 MM	W000404084	143,29	MTS	576
FARTUCH ZE SKÓRY LICOWEJ 1100 X 800 MM	W000404085	515,59	MTS	576
Skórzany fartuch spawalniczy zapinany na zatrzaski, 900x600 mm	W000404087	155,44	MTS	576
Skórzany fartuch spawalniczy zapinany na zatrzaski, 1100x800 mm	W000404086	236,00	MTS	576
Skórzany fartuch spawalniczy z paskami, 900x600 mm	W000404088	124,16	MTS	576
Skórzana kurtka spawalnicza - S	W000404090-S	553,12	MTO	576
Skórzana kurtka spawalnicza - M	W000404090-M	559,37	MTS	576
Skórzana kurtka spawalnicza - L	W000404090-L	568,15	MTS	576
Skórzana kurtka spawalnicza - XL	W000404090	572,17	MTS	576
Skórzana kurtka spawalnicza - 2XL	W000404091	587,41	MTS	576
Skórzana kurtka spawalnicza - 3XL	W000404090-3XL	611,80	MTS	576
Skórzana kurtka spawalnicza - 4XL	W000404090-4XL	629,62	MTO	576
Skórzana kurtka spawalnicza - 5XL	W000404090-5XL	652,24	MTS	576
Skórzana kurtka spawalnicza - S	W000404092-S	996,39	MTO	576
Damska kurtka spawalnicza z rękawami ze skóry licowej - S	WJL-S-2019	1 973,31	MTO	576
Skórzana kurtka spawalnicza - M	W000404092-M	1 012,06	MTS	576
Damska kurtka spawalnicza z rękawami ze skóry licowej - rozmiar M	WJL-M-2019	1 776,76	MTO	576
Skórzana kurtka spawalnicza - L	W000404092-L	1 022,62	MTS	576
Damska kurtka spawalnicza z rękawami ze skóry licowej - rozmiar L	WJL-L-2019	1 733,53	MTO	576
Skórzana kurtka spawalnicza - XL	W000404092	1 048,85	MTS	576
Damska kurtka spawalnicza z rękawami ze skóry licowej - rozmiar XL	WJL-XL-2019	1 987,01	MTO	576
Skórzana kurtka spawalnicza - 2XL	W000404093	1 083,85	MTS	576
Skórzana kurtka spawalnicza - 3XL	W000404092-3XL	1 118,76	MTO	576
Skórzana kurtka spawalnicza - 4XL	W000404092-4XL	1 171,21	MTO	576
Skórzana kurtka spawalnicza - 5XL	W000404092-5XL	1 252,37	MTO	576
Płaszcz z dwoiny bydlęcej do pracy laboratoryjnej - M	W3106-M-CE	436,49	MTS	576
Płaszcz z dwoiny bydlęcej do pracy laboratoryjnej - L	W3106-L-CE	436,49	MTS	576
Płaszcz z dwoiny bydlęcej do pracy laboratoryjnej - XL	W3106-XL-CE	436,49	MTS	576
Płaszcz z dwoiny bydlęcej do pracy laboratoryjnej - 2XL	W3106-2XL-CE	474,44	MTS	576
Płaszcz z dwoiny bydlęcej do pracy laboratoryjnej - 3XL	W3106-3XL-CE	487,14	MTS	576
Kurtka ze skóry licowej - M	W2987-M-CE	663,68	MTS	576
Kurtka ze skóry licowej - L	W2987-L-CE	808,49	MTS	576

## ODZIEŻ SKÓRZANA

	Indeks	Cena (PLN)	Status produktu	Linia produktowa
Kurtka ze skóry licowej - XL	W2987-XL-CE	645,00	MTS	576
Kurtka ze skóry licowej - 2XL	W2987-2XL-CE	758,31	MTS	576
Kurtka ze skóry licowej - 3XL	W2987-3XL-CE	816,74	MTS	576
Kurtka spawalnicza z tkaniny ogniotrwałej - M	W2985-M-CE	284,69	MTS	576
Kurtka spawalnicza z tkaniny ogniotrwałej - L	W2985-L-CE	284,69	MTS	576
Kurtka spawalnicza z tkaniny ogniotrwałej - XL	W2985-XL-CE	284,69	MTS	576
Kurtka spawalnicza z tkaniny ogniotrwałej - 2XL	W2985-2XL-CE	354,29	MTS	576
Kurtka spawalnicza z tkaniny ogniotrwałej - 3XL	W2985-3XL-CE	366,90	MTS	576
Płaszcz z tkaniny ogniotrwałej do pracy laboratoryjnej - M	W3112-M-CE	455,49	MTS	576
Płaszcz z tkaniny ogniotrwałej do pracy laboratoryjnej - L	W3112-L-CE	455,49	MTS	576
Płaszcz z tkaniny ogniotrwałej do pracy laboratoryjnej - XL	W3112-XL-CE	455,49	MTS	576
Ogniotrwałe, czarne spodnie - M	WP10570-M	449,19	MTS	576
Ogniotrwałe, czarne spodnie - L	WP10570-L	449,19	MTS	576
Ogniotrwałe, czarne spodnie - XL	WP10570-XL	449,19	MTS	576
Ogniotrwałe, czarne spodnie - 2XL	WP10570-2XL	499,79	MTS	576
Ogniotrwały kaptur spawalniczy	W2995-ALL-CE	107,50	MTS	576
Velcro	W2000-ALL	126,55	TBD	576
Czapka ochronna	W2994-ALL-CE	37,39	MTS	576
Chusta ognioodporna	W2993-ALL-CE	68,27	MTS	576

# RĘKAWICE SPAWALNICZE



## RĘKAWICE SPAWALNICZE

	Indeks	Cena [PLN]	Status produktu	Linia produktowa
Rękawice spawalnicze MIG UNIVERSAL COMFORT LADY T8	WG-MIG-1-CE-T8-L	64,99	MTS	576
Rękawice spawalnicze MIG UNIVERSAL COMFORT LADY T9	WG-MIG-1-CE-T9-L	51,14	MTS	576
Rękawice spawalnicze MIG UNIVERSAL COMFORT T9	WG-MIG-1-CE-T9	52,19	MTS	576
Rękawice spawalnicze MIG UNIVERSAL COMFORT T10	WG-MIG-1-CE	53,79	MTS	576
Rękawice spawalnicze MIG UNIVERSAL COMFORT T11	WG-MIG-1-CE-T11	53,80	MTS	576
Rękawice spawalnicze MIG UNIVERSAL COMFORT + T9	WG-MIG-2-CE-T9	55,16	MTS	576
Rękawice spawalnicze MIG UNIVERSAL COMFORT + T10	WG-MIG-2-CE	44,77	MTS	576
Rękawice spawalnicze MIG UNIVERSAL COMFORT + T11	WG-MIG-2-CE-T11	47,58	MTS	576
Rękawice spawalnicze MIG IRON PROTECT T10	WG-MIG-3-CE	69,77	MTS	576
Rękawice spawalnicze MIG IRON PROTECT T11	WG-MIG-3-CE-T11	69,77	MTS	576
Rękawice spawalnicze MIG IRON PROTECT + T10	WG-MIG-4-CE	92,45	MTS	576
Rękawice spawalnicze MIG IRON PROTECT + T11	WG-MIG-4-CE-T11	92,50	MTS	576
Rękawice spawalnicze TIG FLEX SENSITIVE LADY T8	WG-TIG-8-CE-L	68,18	MTS	576
Rękawice spawalnicze TIG FLEX SENSITIVE T8	WG-TIG-8-CE	72,37	MTS	576
Rękawice spawalnicze TIG FLEX SENSITIVE LADY T9	WG-TIG-9-CE-L	68,18	MTO	576
Rękawice spawalnicze TIG FLEX SENSITIVE T9	WG-TIG-9-CE	72,37	MTS	576
Rękawice spawalnicze TIG FLEX SENSITIVE T10	WG-TIG-10-CE	72,37	MTS	576
Rękawice spawalnicze TIG FLEX SENSITIVE T11	WG-TIG-11-CE	72,37	MTS	576
Skórzane rękawice robocze - S	W2977-S-CE	183,49	MTO	576
Skórzane rękawice robocze - M	W2977-M-CE	183,49	MTS	576
Skórzane rękawice robocze - L	W2977-L-CE	183,49	MTS	576
Skórzane rękawice robocze - XL	W2977-XL-CE	183,49	MTS	576

# UCHWYTY TIG WTT2 (17 / 26 / 18W)

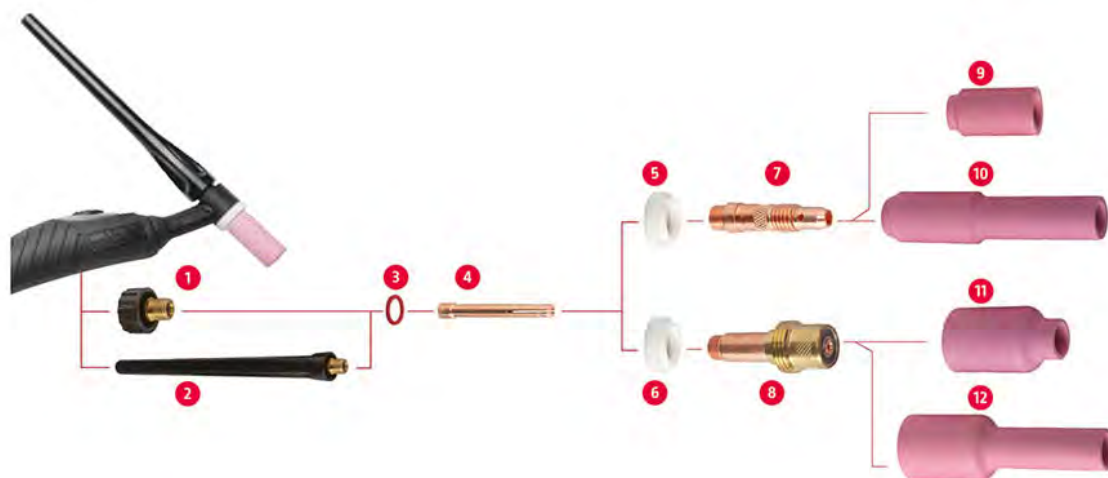

## UCHWYTY TIG KLASY STANDARD

	Indeks	Cena (PLN)	Status produktu	Linia produktowa
WTT2 17V - 135A - 1 / 4G Conn -13 mm (35-50) - 4 m	<b>W10529-17-4V</b>	527,36	MTS	572
WTT2 17V - 135A - 4 m, conn. 9 mm	<b>W000278880</b>	547,99	MTS	572
WTT2 17 RL C5B - 135A - 4 m	<b>W000278884</b>	729,74	MTS	572
WTT2 17 RL C5B - 135A - 8 m	<b>W000278917</b>	991,40	MTS	572
WTT2 17 RL S - 135A - 4 m	<b>W000278883</b>	695,86	TBD	572
WTT2 17 RL S - 135A - 8 m	<b>W000278918</b>	820,46	MTS	572
WTT2 26 RL C5B - 180A - 4 m	<b>W000278890</b>	858,94	MTS	572
WTT2 26 RL C5B - 180A - 8 m	<b>W000278913</b>	1109,26	MTS	572
WTT2 26 RL S - 180A - 4 m	<b>W000278888</b>	805,45	TBD	572
WTT2 26V - 180A - 4 m	<b>W000278885</b>	723,68	MTS	572
WTT2 18W RL C5B - 320A - 4 m	<b>W000278898</b>	1 033,92	MTS	572
WTT2 18W RL C5B - 320A - 8 m	<b>W000278899</b>	1 397,17	MTS	572

## CZĘŚCI EKSPLOATACYJNE DO UCHWYTÓW TIG

Kołpak tylny krótki WTT2 17/18/26 (2 szt.)	<b>W000306399</b>	3,35	MTS	572
Kołpak tylny długi WTT2 17/18/26 (2 szt.)	<b>W000306403</b>	3,85	MTS	572
O-ring kołpaka tylnego WTT2 17/18/26 (10 szt.)	<b>W000306405</b>	1,89	MTS	572
Podkładka uszczelniająca WTT2 17-18-26 (3 szt.)	<b>W000306397</b>	3,41	MTS	572
Tulejka zaciskowa 1,0 mm WTT2 17/18/26 (3 szt.)	<b>W000306411</b>	3,16	TBD	572
Tulejka zaciskowa 1,6 mm WTT2 17/18/26 (3 szt.)	<b>W000306412</b>	3,13	MTS	572
Tulejka zaciskowa 2,0 mm WTT2 17/18/26 (3 szt.)	<b>W000306413</b>	3,13	MTS	572
Tulejka zaciskowa 2,4 mm WTT2 17/18/26 (3 szt.)	<b>W000306414</b>	3,15	MTS	572
Tulejka zaciskowa 3,2 mm WTT2 17/18/26 (3 szt.)	<b>W000306415</b>	3,15	MTS	572
Tulejka zaciskowa 4,0 mm WTT2 17/18/26 (3 szt.)	<b>W000306416</b>	3,16	TBD	572
Podkładka uszczelniająca WTT2 17/18/26 (10 szt.)	<b>W000306466</b>	5,91	MTS	572
Łącznik prądowy 1,0 mm WTT2 17/18/26 (2 szt.)	<b>W000306380</b>	7,56	TBD	572
Łącznik prądowy 1,6 mm WTT2 17/18/26 (2 szt.)	<b>W000306381</b>	5,97	MTS	572
Łącznik prądowy 2,0 mm WTT2 17/18/26 (2 szt.)	<b>W000270781</b>	8,87	MTS	572
Łącznik prądowy 2,4 mm WTT2 17/18/26 (2 szt.)	<b>W000306382</b>	6,73	MTS	572
Łącznik prądowy 3,2 mm WTT2 17/18/26 (2 szt.)	<b>W000306383</b>	6,54	MTS	572
Łącznik prądowy 4,0 mm WTT2 17/18/26 (2 szt.)	<b>W000306384</b>	6,38	TBD	572
Dyfuzor gazowy 1,6 mm WTT2 17/18/26 (2 szt.)	<b>W000306390</b>	19,94	TBD	572
Dyfuzor gazowy 2,4 mm WTT2 17/18/26 (2 szt.)	<b>W000306391</b>	18,80	MTS	572
Dyfuzor gazowy 3,2 mm WTT2 17/18/26 (2 szt.)	<b>W000306392</b>	18,84	MTS	572

Dysza 6,4 mm WTT2 17/18/26 (10 szt.)	<b>W000306423</b>	2,88	MTS	572
Dysza 8,0 mm WTT2 17/18/26 (10 szt.)	<b>W000306424</b>	2,86	MTS	572
Dysza 9,6 mm WTT2 17/18/26 (10 szt.)	<b>W000306425</b>	2,86	MTS	572
Dysza 11,2 mm WTT2 17/18/26 (10 szt.)	<b>W000306426</b>	2,64	MTS	572
Dysza 12,8 mm WTT2 17/18/26 (10 szt.)	<b>W000306427</b>	2,86	MTS	572
Dysza 16,0 mm WTT2 17/18/26 (10 szt.)	<b>W000306428</b>	2,86	TBD	572
Dysza 19,2 mm WTT2 17/18/26 (10 szt.)	<b>W000306461</b>	2,87	TBD	572
Dysza gazowa długa 6,4 mm PROTIG i WTT2 17/18/26 (10 szt.)	<b>W000306462</b>	5,26	MTS	572
Dysza gazowa długa 8,0 mm PROTIG i WTT2 17/18/26 (10 szt.)	<b>W000306463</b>	4,95	MTS	572
Dysza gazowa długa 9,6 mm PROTIG i WTT2 17/18/26 (10 szt.)	<b>W000306464</b>	5,15	TBD	572
Dysza gazowa długa 11,2 mm PROTIG i WTT2 17/18/26 (10 szt.)	<b>W000306465</b>	5,03	TBD	572
Dysza do dyfuzora gazowego 6,4 mm WTT2 17-18-26 (10 szt.)	<b>W000306434</b>	5,94	TBD	572
Dysza do dyfuzora gazowego 8,0 mm WTT2 17-18-26 (10 szt.)	<b>W000306435</b>	5,96	MTS	572
Dysza do dyfuzora gazowego 9,6 mm WTT2 17-18-26 (10 szt.)	<b>W000306436</b>	5,98	MTS	572
Dysza do dyfuzora gazowego 11,2 mm WTT2 17-18-26 (10 szt.)	<b>W000306437</b>	6,01	MTS	572
Dysza do dyfuzora gazowego 12,8 mm WTT2 17-18-26 (10 szt.)	<b>W000306438</b>	5,97	MTS	572
Dysza długa do dyfuzora gazowego 8,0 mm PROTIG 20/30/35W/40/40W i WTT2 17/18/26 (10 szt.)	<b>W000306467</b>	5,89	MTS	572
Dysza długa do dyfuzora gazowego 9,6 mm PROTIG 20/30/35W/40/40W i WTT2 17/18/26 (10 szt.)	<b>W000306468</b>	5,82	MTS	572
Dysza długa do dyfuzora gazowego 11,2 mm PROTIG 20/30/35W/40/40W i WTT2 17/18/26 (10 szt.)	<b>W000306469</b>	5,70	MTS	572
Dysza długa do dyfuzora gazowego 12,8 mm PROTIG 20/30/35W/40/40W i WTT2 17/18/26 (10 szt.)	<b>W000306470</b>	5,90	TBD	572

# UCHWYTY TIG WTT2 (9 / 20W)

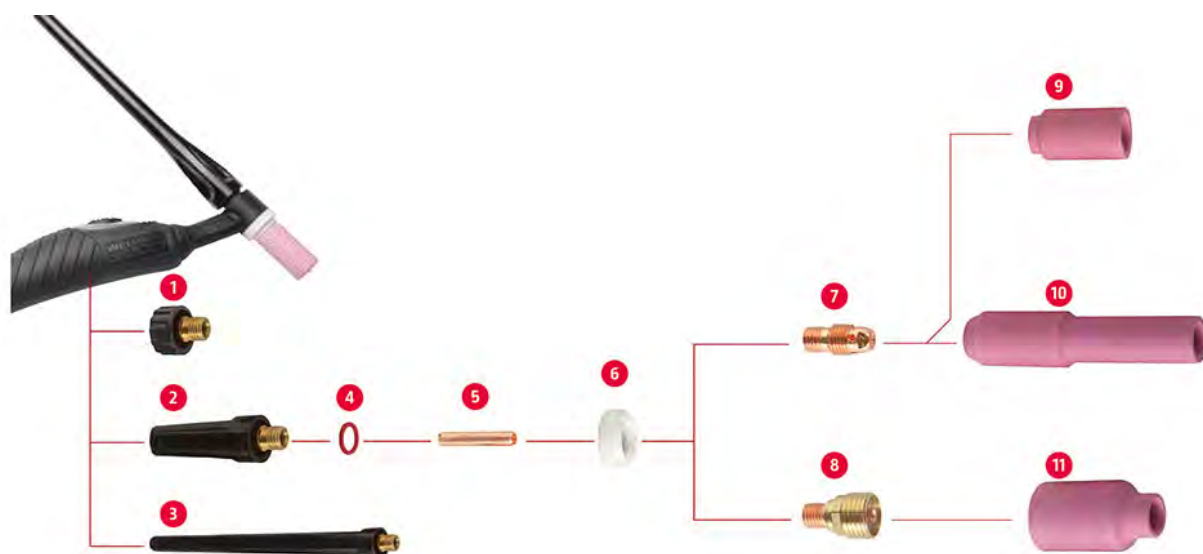

## UCHWYTY TIG KLASY STANDARD

	Indeks	Cena [PLN]	Status produktu	Linia produktowa
WTT2 9 RL S - 110A - 8 m	W000278923	809,79	TBD	572
WTT2 9V - 110A - 4 m	W000278876	454,98	MTS	572
WTT2 20W RL C5B - 200A - 8 m	W000278905	956,25	MTS	572

## ZESTAWY CZĘŚCI WYMIENNYCH

Skrzynka z częściami eksploatacyjnymi WTT2 9/20	W000371535	297,70	MTS	572
---	------------	--------	-----	-----

## CZĘŚCI EKSPLOATACYJNE DO UCHWYTÓW TIG

Końpak tylny krótki WTT2 9/20 (2 szt.)	W000306398	3,23	MTS	572
Końpak tylny średni WTT2 9/20 (2 szt.)	W000306400	3,70	MTS	572
Końpak tylny długi WTT2 9/20 (2 szt.)	W000306402	5,26	MTS	572
O-ring kołpaka tylnego WTT2 9/20 (10 szt.)	W000306404	1,32	MTS	572
Tulejka zaciskowa 1,0 mm WTT2 9/20 (3 szt.)	W000306406	2,08	TBD	572
Tulejka zaciskowa 1,6 mm WTT2 9/20 (3 szt.)	W000306407	1,97	MTS	572
Tulejka zaciskowa 2,0 mm WTT2 9/20 (3 szt.)	W000306408	1,97	MTS	572
Tulejka zaciskowa 2,4 mm WTT2 9/20 (3 szt.)	W000306409	1,97	MTS	572
Tulejka zaciskowa 3,2 mm WTT2 9/20 (3 szt.)	W000306410	1,97	TBD	572
Podkładka uszczelniająca WTT2 9/20 (3 szt.)	W000306396	2,82	MTS	572
Łącznik prądowy 1,0 mm WTT2 9/20 (2 szt.)	W000306376	4,23	TBD	572
Łącznik prądowy 1,6 mm WTT2 9/20 (2 szt.)	W000306377	4,00	MTS	572
Łącznik prądowy 2,0 mm WTT2 9/20 (2 szt.)	W000306378	11,86	MTS	572
Łącznik prądowy 2,4 mm WTT2 9/20 (2 szt.)	W000306455	4,00	MTS	572
Łącznik prądowy 3,2 mm WTT2 9/20 (2 szt.)	W000306379	3,95	TBD	572
Dyfuzor gazowy 1,0 mm WTT2 9/20 (2 szt.)	W000306385	18,19	MTO	572
Dyfuzor gazowy 1,6 mm WTT2 9/20 (2 szt.)	W000306386	19,29	MTS	572
Dyfuzor gazowy 2,0 mm WTT2 9/20 (2 szt.)	W000306460	22,33	MTS	572
Dyfuzor gazowy 2,4 mm WTT2 9/20 (2 szt.)	W000306387	18,83	MTS	572
Dyfuzor gazowy 3,2 mm WTT2 9/20 (2 szt.)	W000306388	18,13	TBD	572
Dysza 6,4 mm WTT2 9/20 (10 szt.)	W000306417	1,68	TBD	572
Dysza 8,0 mm WTT2 9/20 (10 szt.)	W000306418	1,77	MTS	572
Dysza 9,6 mm WTT2 9/20 (10 szt.)	W000306419	1,68	MTS	572
Dysza 11,2 mm WTT2 9/20 (10 szt.)	W000306420	1,64	MTS	572
Dysza 12,8 mm WTT2 9/20 (10 szt.)	W000306421	1,62	MTS	572

Dysza 16 mm WTT2 9/20 (10 szt.)	<b>W000306422</b>	1,80	MTS	572
Dysza gazowa długa 4,8 mm PROTIG 10/10W i WTT2 9/20 (10 szt.)	<b>W000306456</b>	2,49	TBD	572
Dysza gazowa długa 6,4 mm PROTIG 10/10W i WTT2 9/20 (10 szt.)	<b>W000306457</b>	2,41	TBD	572
Dysza gazowa długa 8,0 mm PROTIG 10/10W i WTT2 9/20 (10 szt.)	<b>W000306458</b>	2,47	MTS	572
Dysza gazowa długa 9,6 mm PROTIG 10/10W i WTT2 9/20 (10 szt.)	<b>W000306459</b>	2,48	TBD	572
Dysza do dyfuzora gazowego 6,4 mm WTT2 9/20 (10 szt.)	<b>W000306429</b>	3,02	TBD	572
Dysza do dyfuzora gazowego 9,6 mm WTT2 9/20 (10 szt.)	<b>W000306431</b>	2,97	MTS	572
Dysza do dyfuzora gazowego 11,2 mm WTT2 9/20 (10 szt.)	<b>W000306432</b>	3,01	MTS	572
Dysza do dyfuzora gazowego 12,8 mm WTT2 9/20 (10 szt.)	<b>W000306433</b>	2,97	MTS	572

# UCHWYTY TIG PROTIG 10 / 10W

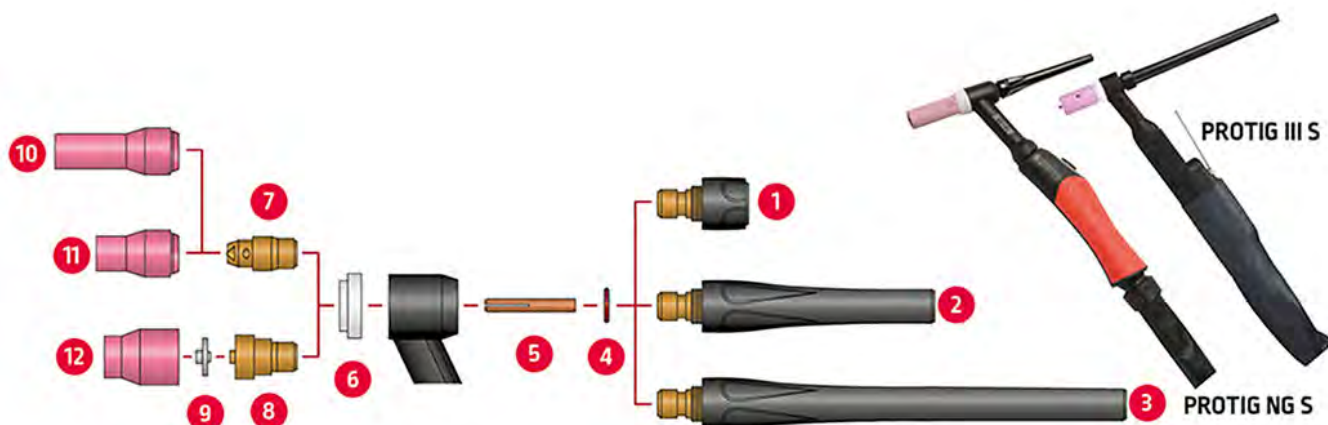

## UCHWYTY TIG KLASY PREMIUM

	Indeks	Cena [PLN]	Status produktu	Linia produktowa
PROTIG 10 NG S - 5 m	W000278394-2	1 239,55	MTS	572
PROTIG 10 NG S - 8 m	W000278395-2	1 498,84	MTS	572
PROTIG 10W NG S - 5 m	W000278402-2	1 834,86	MTS	572
PROTIG 10W NG S - 8 m	W000278403-2	2 182,89	MTS	572

## ZESTAWY CZĘŚCI WYMIENNYCH

Skrzynka z częściami eksploatacyjnymi PROTIG 10/10W	W000306441	125,27	MTS	572
---	------------	--------	-----	-----

## CZĘŚCI EKSPLOATACYJNE DO UCHWYTÓW TIG

Kołpak tylny krótki PROTIG 10/10W	W000306220	16,34	MTS	572
Kołpak tylny średni PROTIG 10/10W	W000306221	23,15	MTS	572
Kołpak tylny długi PROTIG 10/10W	W000306222	24,09	MTS	572
O-ring kołpaka tylnego PROTIG 10/10W (10 szt.)	W000306229	12,40	MTS	572
Tulejka zaciskowa 1,0 mm PROTIG 10/10W (2 szt.)	W000306236	12,72	TBD	572
Tulejka zaciskowa 1,6 mm PROTIG 10/10W (2 szt.)	W000306237	9,23	MTS	572
Tulejka zaciskowa 2,0 mm PROTIG 10/10W (2 szt.)	W000306238	10,33	MTS	572
Tulejka zaciskowa 2,4 mm PROTIG 10/10W (2 szt.)	W000306239	8,79	MTS	572
Tulejka zaciskowa 3,2 mm PROTIG 10/10W (2 szt.)	W000306240	12,58	MTS	572
Podkładka uszczelniająca PROTIG 10/10W (2 szt.)	W000306210	13,99	MTS	572
Łącznik prądowy PROTIG 10/10W (2 szt.)	W000306205	17,61	MTS	572
Dyfuzor gazowy PROTIG 10/10W (2 szt.)	W000306213	259,03	MTS	572
Filtr dyfuzora gazowego PROTIG 10/10W (5 szt.)	W000306218	102,11	MTS	572
Dysza gazowa długa 4,8 mm PROTIG 10/10W i WTT2 9/20 (10 szt.)	W000306456	2,49	TBD	572
Dysza gazowa długa 6,4 mm PROTIG 10/10W i WTT2 9/20 (10 szt.)	W000306457	2,41	TBD	572
Dysza gazowa długa 8,0 mm PROTIG 10/10W i WTT2 9/20 (10 szt.)	W000306458	2,47	MTS	572
Dysza gazowa długa 9,6 mm PROTIG 10/10W i WTT2 9/20 (10 szt.)	W000306459	2,48	TBD	572
Dysza 12,0 mm PROTIG 10/10W (2 szt.)	W000306272	18,69	MTS	572
Dysza 6,0 mm PROTIG 10/10W (2 szt.)	W000306269	15,86	MTS	572
Dysza 8,0 mm PROTIG 10/10W (2 szt.)	W000306270	18,78	MTS	572
Dysza 10,0 mm PROTIG 10/10W (2 szt.)	W000306271	46,08	MTS	572
Dysza do dyfuzora gazowego 8,0 mm PROTIG 10/10W (5 szt.)	W000306284	8,90	MTS	572
Dysza do dyfuzora gazowego 10,0 mm PROTIG 10/10W (5 szt.)	W000306285	8,15	MTS	572
Dysza do dyfuzora gazowego 12,8 mm PROTIG 10/10W (5 szt.)	W000306286	8,72	MTS	572

# UCHWYTY TIG PROTIG 20

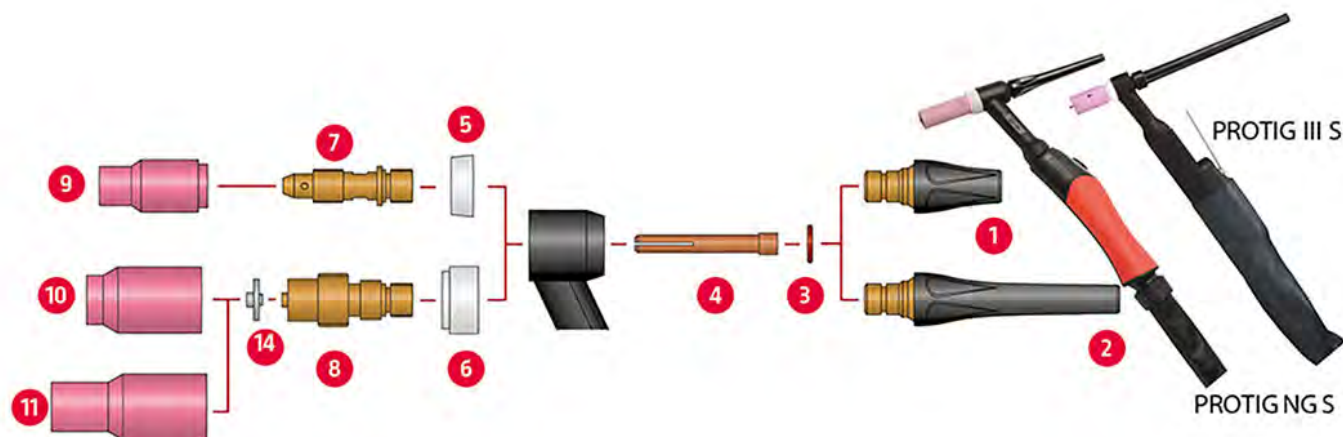

## UCHWYTY TIG KLASY PREMIUM

	Indeks	Cena [PLN]	Status produktu	Linia produktowa
PROTIG 20 NG S - 5 m	W000278396-2	1 296,96	MTS	572
PROTIG 20 NG S - 8 m	W000278397-2	1 583,35	MTS	572

## ZESTAWY CZĘŚCI WYMIENNYCH

Skrzynka z częściami eksploatacyjnymi PROTIG 20	W000306442	196,19	MTS	572
---	------------	--------	-----	-----

## CZĘŚCI EKSPLOATACYJNE DO UCHWYTÓW TIG

Końpak tylny krótki PROTIG 20/30	W000306223	21,62	MTS	572
Końpak tylny długi PROTIG 20/30	W000306224	29,69	MTS	572
Tulejka zaciskowa 1,6 mm PROTIG 20 (2 szt.)	W000306242	13,16	MTS	572
Tulejka zaciskowa 2,0 mm PROTIG 20 (2 szt.)	W000306243	14,69	MTS	572
Tulejka zaciskowa 2,4 mm PROTIG 20 (2 szt.)	W000306244	12,87	MTS	572
Tulejka zaciskowa 3,2 mm PROTIG 20 (2 szt.)	W000306245	13,35	MTS	572
Podkładka uszczelniająca PROTIG 20/30 (2 szt.)	W000306211	23,17	MTS	572
Pierścieni uszczelniający dyfuzora gazowego PROTIG 20/30 (2 szt.)	W000306216	17,57	MTS	572
Łącznik prądowy PROTIG 20 (2 szt.)	W000306206	21,25	MTS	572
Dyfuzor gazowy PROTIG 20/30 (2 szt.)	W000306214	295,92	MTS	572
Filtr dyfuzora gazowego PROTIG 20/30/35W/40 (5 szt.)	W000306219	92,14	MTS	572
Dysza 6,0 mm PROTIG 20 (2 szt.)	W000306273	20,90	MTS	572
Dysza 8,0 mm PROTIG 20 (2 szt.)	W000306274	13,39	MTS	572
Dysza 10,0 mm PROTIG 20 (2 szt.)	W000306275	15,75	MTS	572
Dysza 12,0 mm PROTIG 20 (2 szt.)	W000306276	11,21	MTS	572
Dysza do dyfuzora gazowego 8,0 mm PROTIG 20/30/35W/40/40W (2 szt.)	W000306287-2	11,04	MTS	572
Dysza do dyfuzora gazowego 12,8 mm PROTIG 20/30/35W/40/40W (2 szt.)	W000306289-2	11,04	MTS	572
Dysza do dyfuzora gazowego 15,7 mm PROTIG 20/30/35W/40/40W (2 szt.)	W000306290-2	9,17	MTS	572
Dysza długa do dyfuzora gazowego 8,0 mm PROTIG 20/30/35W/40/40W i WTT2 17/18/26 (10 szt.)	W000306467	5,89	MTS	572
Dysza długa do dyfuzora gazowego 9,6 mm PROTIG 20/30/35W/40/40W i WTT2 17/18/26 (10 szt.)	W000306468	5,82	MTS	572
Dysza długa do dyfuzora gazowego 11,2 mm PROTIG 20/30/35W/40/40W i WTT2 17/18/26 (10 szt.)	W000306469	5,70	MTS	572
Dysza długa do dyfuzora gazowego 12,8 mm PROTIG 20/30/35W/40/40W i WTT2 17/18/26 (10 szt.)	W000306470	5,90	TBD	572

# UCHWYTY TIG PROTIG 30

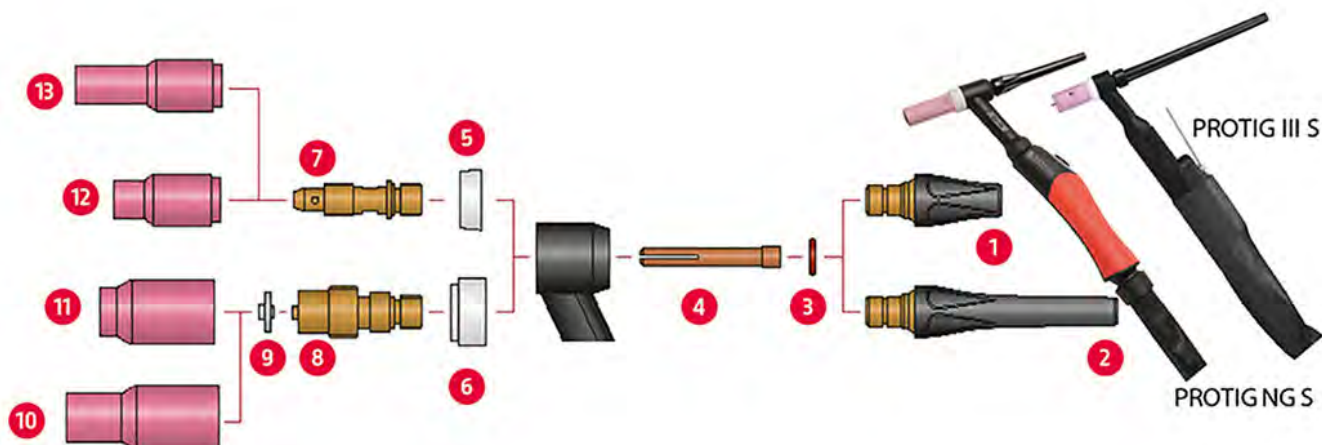

## UCHWYTY TIG KLASY PREMIUM

	Indeks	Cena (PLN)	Status produktu	Linia produktowa
PROTIG 30 NG S - 5 m	W000278398-2	1 554,99	MTS	572
PROTIG 30 NG S - 8 m	W000278399-2	1 912,11	MTS	572

## ZESTAWY CZĘŚCI WYMIENNYCH

Skrzynka z częściami eksploatacyjnymi PROTIG 30	W000306443	149,10	MTS	572
---	------------	--------	-----	-----

## CZĘŚCI EKSPLOATACYJNE DO UCHWYTÓW TIG

Kołpak tylny krótki PROTIG 20/30	W000306223	21,62	MTS	572
Kołpak tylny długi PROTIG 20/30	W000306224	29,69	MTS	572
Tulejka zaciskowa 1,6 mm PROTIG 30 (2 szt.)	W000306247	16,63	MTS	572
Tulejka zaciskowa 2,0 mm PROTIG 30 (2 szt.)	W000306248	13,14	TBD	572
Tulejka zaciskowa 2,4 mm PROTIG 30 (2 szt.)	W000306249	16,62	MTS	572
Tulejka zaciskowa 3,2 mm PROTIG 30 (2 szt.)	W000306250	19,60	MTS	572
Podkładka uszczelniająca PROTIG 20/30 (2 szt.)	W000306211	23,17	MTS	572
Pierścieni uszczelniający dyfuzora gazowego PROTIG 20/30 (2 szt.)	W000306216	17,57	MTS	572
Łącznik prądowy PROTIG 30 (2 szt.)	W000306207	83,75	MTS	572
Dyfuzor gazowy PROTIG 20/30 (2 szt.)	W000306214	295,92	MTS	572
Filtr dyfuzora gazowego PROTIG 20/30/35W/40 (5 szt.)	W000306219	92,14	MTS	572
Dysza 6,0 mm PROTIG 30/35W/40 (2 szt.)	W000306277	19,34	MTS	572
Dysza 8,0 mm PROTIG 30/35W/40 (2 szt.)	W000306278	16,99	MTS	572
Dysza 10,0 mm PROTIG 30/35W/40 (2 szt.)	W000306279	16,14	MTS	572
Dysza 12,0 mm PROTIG 30/35W/40 (2 szt.)	W000306280	14,14	MTS	572
Dysza 15,0 mm PROTIG 30/35W/40 (2 szt.)	W000306281	19,74	MTS	572
Dysza gazowa długa 6,4 mm PROTIG i WTT2 17/18/26 (10 szt.)	W000306462	5,26	MTS	572
Dysza gazowa długa 8,0 mm PROTIG i WTT2 17/18/26 (10 szt.)	W000306463	4,95	MTS	572
Dysza gazowa długa 9,6 mm PROTIG i WTT2 17/18/26 (10 szt.)	W000306464	5,15	TBD	572
Dysza gazowa długa 11,2 mm PROTIG i WTT2 17/18/26 (10 szt.)	W000306465	5,03	TBD	572
Dysza do dyfuzora gazowego 8,0 mm PROTIG 20/30/35W/40/40W (2 szt.)	W000306287-2	11,04	MTS	572
Dysza do dyfuzora gazowego 12,8 mm PROTIG 20/30/35W/40/40W (2 szt.)	W000306289-2	11,04	MTS	572
Dysza do dyfuzora gazowego 15,7 mm PROTIG 20/30/35W/40/40W (2 szt.)	W000306290-2	9,17	MTS	572
Dysza długa do dyfuzora gazowego 8,0 mm PROTIG 20/30/35W/40/40W i WTT2 17/18/26 (10 szt.)	W000306467	5,89	MTS	572
Dysza długa do dyfuzora gazowego 9,6 mm PROTIG 20/30/35W/40/40W i WTT2 17/18/26 (10 szt.)	W000306468	5,82	MTS	572

Dysza długa do dyfuzora gazowego 11,2 mm PROTIG 20/30/35W/40/40W i WTT2 17/18/26 (10 szt.)	<b>W000306469</b>	5,70	MTS	572
Dysza długa do dyfuzora gazowego 12,8 mm PROTIG 20/30/35W/40/40W i WTT2 17/18/26 (10 szt.)	<b>W000306470</b>	5,90	TBD	572

# UCHWYTY TIG PROTIG 40 / 35W

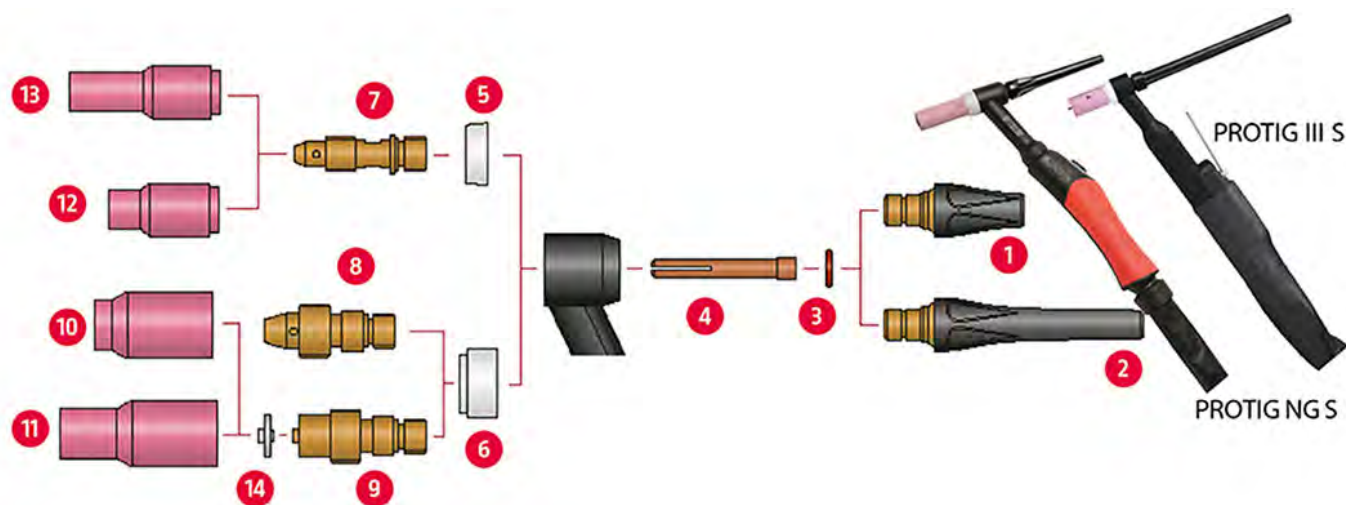

## UCHWYTY TIG KLASY PREMIUM

	Indeks	Cena [PLN]	Status produktu	Linia produktowa
PROTIG 40 NG S - 5 m	W000278400-2	1 645,87	TBD	572
PROTIG 40 NG S - 8 m	W000278401-2	2 027,69	MTS	572
PROTIG 35W NG S - 5 m	W000278404-2	2 037,13	MTS	572
PROTIG 35W NG S - 8 m	W000278405-2	2 469,27	MTS	572

## ZESTAWY CZĘŚCI WYMIENNYCH

Skrzynka z częściami eksploatacyjnymi PROTIG 40/35W	W000306444	282,05	MTS	572
---	------------	--------	-----	-----

## CZĘŚCI EKSPLOATACYJNE DO UCHWYTÓW TIG

Kołpak tylny krótki PROTIG 35W/40	W000306225	40,55	MTS	572
Kołpak tylny długi PROTIG 35W/40	W000306226	54,38	MTS	572
O-ring kołpaka tylnego PROTIG 35W/40 (10 szt.)	W000306231	5,90	MTS	572
Tulejka zaciskowa 1,6 mm PROTIG 35W/40 (2 szt.)	W000306253	18,94	MTS	572
Tulejka zaciskowa 2,0 mm PROTIG 35W/40 (2 szt.)	W000306254	22,16	MTS	572
Tulejka zaciskowa 2,4 mm PROTIG 35W/40 (2 szt.)	W000306255	31,85	MTS	572
Tulejka zaciskowa 3,2 mm PROTIG 35W/40 (2 szt.)	W000306256	35,50	MTS	572
Tulejka zaciskowa 4,0 mm PROTIG 35W/40 (2 szt.)	W000306257	36,45	TBD	572
Podkładka uszczelniająca PROTIG 35W/40 (2 szt.)	W000306212	15,52	MTS	572
Pierścień uszczelniający dyfuzora gazowego PROTIG 35W/40 (2 szt.)	W000306217	25,46	MTS	572
Łącznik prądowy PROTIG 35W/40 (2 szt.)	W000306208	38,92	MTS	572
Łącznik prądowy Heavy Duty PROTIG 35W/40 (2 szt.)	W000306201	75,04	TBD	572
Dyfuzor gazowy PROTIG 35W/40 (2 szt.)	W000306215	204,63	MTS	572
Filtr dyfuzora gazowego PROTIG 20/30/35W/40 (5 szt.)	W000306219	92,14	MTS	572
Dysza 6,0 mm PROTIG 30/35W/40 (2 szt.)	W000306277	19,34	MTS	572
Dysza 8,0 mm PROTIG 30/35W/40 (2 szt.)	W000306278	16,99	MTS	572
Dysza 10,0 mm PROTIG 30/35W/40 (2 szt.)	W000306279	16,14	MTS	572
Dysza 12,0 mm PROTIG 30/35W/40 (2 szt.)	W000306280	14,14	MTS	572
Dysza 15,0 mm PROTIG 30/35W/40 (2 szt.)	W000306281	19,74	MTS	572
Dysza gazowa długa 6,4 mm PROTIG i WTT2 17/18/26 (10 szt.)	W000306462	5,26	MTS	572
Dysza gazowa długa 8,0 mm PROTIG i WTT2 17/18/26 (10 szt.)	W000306463	4,95	MTS	572
Dysza gazowa długa 9,6 mm PROTIG i WTT2 17/18/26 (10 szt.)	W000306464	5,15	TBD	572
Dysza gazowa długa 11,2 mm PROTIG i WTT2 17/18/26 (10 szt.)	W000306465	5,03	TBD	572
Dysza do dyfuzora gazowego 8,0 mm PROTIG 20/30/35W/40/40W (2 szt.)	W000306287-2	11,04	MTS	572
Dysza do dyfuzora gazowego 12,8 mm PROTIG 20/30/35W/40/40W (2 szt.)	W000306289-2	11,04	MTS	572

Dysza do dyfuzora gazowego 15,7 mm PROTIG 20/30/35W/40/40W (2 szt.)	<b>W000306290-2</b>	9,17	MTS	572
Dysza długa do dyfuzora gazowego 8,0 mm PROTIG 20/30/35W/40/40W i WTT2 17/18/26 (10 szt.)	<b>W000306467</b>	5,89	MTS	572
Dysza długa do dyfuzora gazowego 9,6 mm PROTIG 20/30/35W/40/40W i WTT2 17/18/26 (10 szt.)	<b>W000306468</b>	5,82	MTS	572
Dysza długa do dyfuzora gazowego 11,2 mm PROTIG 20/30/35W/40/40W i WTT2 17/18/26 (10 szt.)	<b>W000306469</b>	5,70	MTS	572
Dysza długa do dyfuzora gazowego 12,8 mm PROTIG 20/30/35W/40/40W i WTT2 17/18/26 (10 szt.)	<b>W000306470</b>	5,90	TBD	572

# UCHWYTY TIG PROTIG 40W



## UCHWYTY TIG KLASY PREMIUM

	Indeks	Cena [PLN]	Status produktu	Linia produktowa
PROTIG NGS 40W NG S - 5 m	W000278406-2	2 358,46	TBD	572
PROTIG NGS 40W NG S - 8 m	W000278407-2	2 931,26	TBD	572

## ZESTAWY CZĘŚCI WYMIENNYCH

Skrzynka z częściami eksploatacyjnymi PROTIG 40W	W000306445	950,25	MTS	572
--	------------	--------	-----	-----

## CZĘŚCI EKSPLOATACYJNE DO UCHWYTÓW TIG

Końpak tylny krótki PROTIG 40W	W000306227	103,90	TBD	572
Końpak tylny długi PROTIG 40W	W000306228	148,76	MTS	572
Tulejka zaciskowa 2,4 mm PROTIG 40W (2 szt.)	W000306262	40,68	TBD	572
Tulejka zaciskowa 3,2 mm PROTIG 40W (2 szt.)	W000306263	33,22	TBD	572
Tulejka zaciskowa 4,0 mm PROTIG 40W (2 szt.)	W000306264	39,55	MTS	572
Tulejka zaciskowa 4,8 mm PROTIG 40W (2 szt.)	W000306265	37,31	MTO	572
O-ring kołpaka tylnego PROTIG 40W (5 szt.)	W000306232	8,84	MTS	572
Nakrętka dociskowa (x5)	W000142664	21,57	MTS	572
Uszczelka dyszy PROTIG 40W (10 szt.)	W000167673	1,35	MTS	572
Dyfuzor PROTIG 40W (2 szt.)	W000306454	30,58	MTS	572
Nakrętka izolacyjna - PROTIG 40W	W000306452	16,49	MTS	572
Dysza 11,0 mm PROTIG 40W (2 szt.)	W000306282	221,69	TBD	572
Dysza 14,0 mm PROTIG 40W (2 szt.)	W000306283	221,69	MTS	572

## ELEKTRODY WOLFRAMOWE



## ELEKTRODY WOLFRAMOWE

	Indeks	Cena [PLN]	Status produktu	Linia produktowa
Elektroda wolframowa WP, wolfram 100%, 1,6x150 mm (10 szt.)	W000010010	10,83	MTS	572
Elektroda wolframowa WP, wolfram 100%, 2,0x150 mm (10 szt.)	W000010011	15,93	MTS	572
Elektroda wolframowa WP, wolfram 100%, 2,4x150 mm (10 szt.)	W000010012	20,85	MTS	572
Elektroda wolframowa WP, wolfram 100%, 3,2x150 mm (10 szt.)	W000010014	34,68	MTS	572
Elektroda wolframowa WP, wolfram 100%, 4,0x150 mm (10 szt.)	W000010015	58,46	MTS	572
Elektroda wolframowa WP, wolfram 100%, 1,6x175 mm (10 szt.)	W000010375	12,57	TBD	572
Elektroda wolframowa WP, wolfram 100%, 2,4x175 mm (10 szt.)	W000010377	24,06	MTS	572
Elektroda wolframowa WP, wolfram 100%, 3,2x175 mm (10 szt.)	W000010378	40,13	MTS	572
Elektroda wolframowa WLa 15, lantan 1,5%, 1,6x150 mm (10 szt.)	W000402663	10,58	MTS	572
Elektroda wolframowa WLa 15, lantan 1,5%, 2,0x150 mm (10 szt.)	W000402664	15,29	MTS	572
Elektroda wolframowa WLa 15, lantan 1,5%, 2,4x150 mm (10 szt.)	W000402665	18,67	MTS	572
Elektroda wolframowa WLa 15, lantan 1,5%, 3,2x150 mm (10 szt.)	W000402667	34,14	TBD	572
Elektroda wolframowa WCe 20, cer 2%, 1,6x150 mm (10 szt.)	W000010023	11,92	MTS	572
Elektroda wolframowa WCe 20, cer 2%, 2,0x150 mm (10 szt.)	W000010024	17,37	MTS	572
Elektroda wolframowa WCe 20, cer 2%, 2,4x150 mm (10 szt.)	W000010025	22,89	MTS	572
Elektroda wolframowa WCe 20, cer 2%, 3,2x150 mm (10 szt.)	W000335150	38,23	MTS	572
Elektroda wolframowa Wce, cer 2%, 4,0x150 mm (10 szt.)	W000010028	64,42	TBD	572
Elektroda wolframowa WCe 20, cer 2%, 1,6x175 mm (10 szt.)	W000335153	13,72	TBD	572
Elektroda wolframowa WCe 20, cer 2%, 2,4x175 mm (10 szt.)	W000335154	26,47	MTS	572
Elektroda wolframowa WCe 20, cer 2%, 3,2x175 mm (10 szt.)	W000335157	44,38	MTS	572
Elektroda wolframowa WLa 20, lantan 2%, 1,0x150 mm (10 szt.)	W000010373	10,20	MTS	572
Elektroda wolframowa WLa 20, lantan 2%, 1,6x150 mm (10 szt.)	W000010016	12,49	MTS	572
Elektroda wolframowa WLa 20, lantan 2%, 2,0x150 mm (10 szt.)	W000010017	18,19	MTS	572
Elektroda wolframowa WLa 20, lantan 2%, 2,4x150 mm (10 szt.)	W000010018	23,96	MTS	572
Elektroda wolframowa WLa 20, lantan 2%, 3,2x150 mm (10 szt.)	W000010020	39,98	MTS	572
Elektroda wolframowa WLa 20, lantan 2%, 4,0x150 mm (10 szt.)	W000010021	67,48	MTS	572
Elektroda wolframowa WLa 20, lantan 2%, 1,6x175 mm (10 szt.)	W000010385	14,31	MTS	572
Elektroda wolframowa WLa 20, lantan 2%, 2,0x175 mm (10 szt.)	W000010386	21,05	MTS	572
Elektroda wolframowa WLa 20, lantan 2%, 2,4x175 mm (10 szt.)	W000010387	27,68	MTS	572
Elektroda wolframowa WLa 20, lantan 2%, 3,2x175 mm (10 szt.)	W000010388	46,31	MTS	572

# UCHWYTY MIG LGS3 150 G

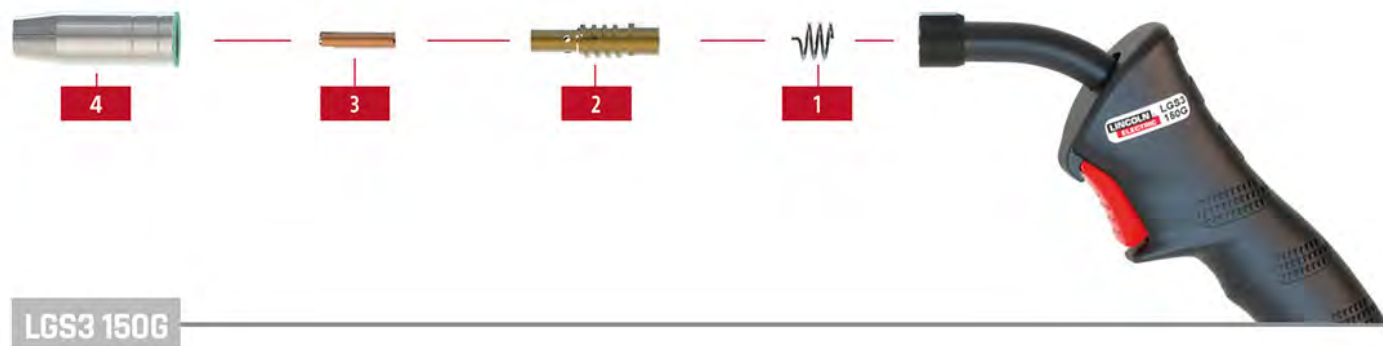

LGS3 150G

## UCHWYTY MIG KLASY STANDARD

	Indeks	Cena (PLN)	Status produktu	Linia produktowa
Uchwyt spawalniczy MIG LGS3 150 G - 3 m	W10430-15-3M	391,79	MTS	571
Uchwyt spawalniczy MIG LGS3 150 G - 4 m	W10430-15-4M	465,07	MTS	571

## CZĘŚCI EKSPLOATACYJNE DO UCHWYTÓW MIG

Sprężyna mocująca dyszę (10 szt.)	W000277448	1,63	MTS	571
Łącznik prądowy (5 szt.)	W000277903	5,11	MTS	571
Końcówka prądowa M6x25 - 0,6 mm (10 szt.)	W000010820	2,06	MTS	571
Końcówka prądowa M6x25 - 0,8 mm (10 szt.)	W000010821	2,04	MTS	571
Końcówka prądowa M6x25 - 0,8 mm - CuCrZr (10 szt.)	W000010824	3,10	MTS	571
Końcówka prądowa M6x25 - 0,9 mm (10 szt.)	WP10440-09	20,47	MTS	571
Końcówka prądowa M6x25 - 1,0 mm (10 szt.)	W000010822	2,05	MTS	571
Końcówka prądowa M6x25 - 1,0 mm - CuCrZr (10 szt.)	W000010825	3,10	TBD	571
Końcówka prądowa M6x25 - 1,0 mm - Alu (10 szt.)	WP10440-10A	19,69	MTO	571
Dysza gazowa stożkowa D10 (5 szt.)	W000010787	9,10	MTS	571
Dysza gazowa stożkowa D12,5 (5 szt.)	W000010786	9,12	MTS	571
Dysza gazowa cylindryczna D16 (5 szt.)	W000010788	9,15	MTS	571
Dysza gazowa Innershield	WP10468	74,73	MTS	571
Prowadnica stalowa 0,6-0,8 mm - 3 m (niebieska)	W000010730	14,99	MTS	571
Prowadnica stalowa 0,6-0,8 mm - 4 m (niebieska)	W000010731	23,21	MTS	571
Prowadnica stalowa 1,0-1,2 mm - 3 m (czerwona)	W000010733	16,43	MTS	571
Prowadnica stalowa 1,0-1,2 mm - 4 m (czerwona)	W000010734	32,18	MTS	571
Prowadnik Alu 0,8-1,0 mm - 3 m (niebieska)	WP10422-3M	57,65	TBD	571
Prowadnik Alu 0,8-1,0 mm - 4 m (niebieska)	WP10422-4M	68,59	TBD	571
Prowadnik Alu 1,0-1,2 mm - 3 m (czerwona)	W000010736	74,48	MTS	571
Prowadnik Alu 1,0-1,2 mm - 4 m (czerwona)	W000010737	95,92	MTS	571
Prowadnik Alu ze sprężyną miedzianą 1,0-1,2 mm - 3 m	WP10419-3M	70,38	MTS	571
Prowadnik Alu ze sprężyną miedzianą 1,0-1,2 mm - 4 m	WP10419-4M	89,64	MTS	571

# UCHWYTY MIG LGS3 250 G

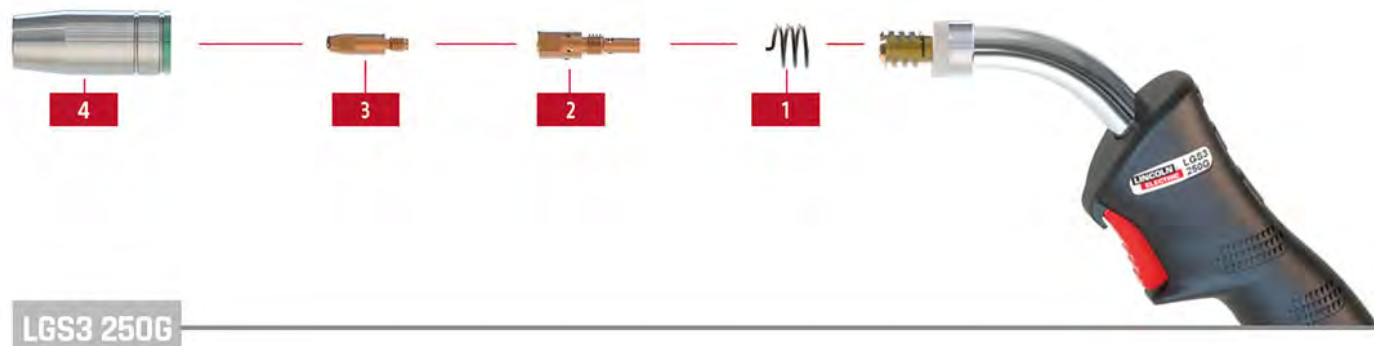

## UCHWYTY MIG KLASY STANDARD

	Indeks	Cena (PLN)	Status produktu	Linia produktowa
Uchwyt spawalniczy MIG LGS3 250 G - 3 m	W10430-25-3M	523,46	MTS	571
Uchwyt spawalniczy MIG LGS3 250 G - 4 m	W10430-25-4M	618,29	MTS	571
Uchwyt spawalniczy MIG LGS3 250 G - 5 m	W10430-25-5M	720,49	MTS	571

## CZĘŚCI EKSPLOATACYJNE DO UCHWYTÓW MIG

Sprężyna mocująca dyszę (10 szt.)	W000277477	4,37	MTS	571
Łącznik prądowy (10 szt.)	W000010720	5,98	MTS	571
Końcówka prądowa M6x28 - 0,8 mm (10 szt.)	W000010826	3,05	MTS	571
Końcówka prądowa M6x28 - 0,8 mm - CuCrZr (10 szt.)	W000010830	4,30	MTS	571
Końcówka prądowa M6x28 - 0,9 mm (10 szt.)	WP10441-09	29,28	TBD	571
Końcówka prądowa M6x28 - 1,0 mm (10 szt.)	W000010827	3,01	MTS	571
Końcówka prądowa M6x28 - 1,0 mm - CuCrZr (10 szt.)	W000010831	4,30	MTS	571
Końcówka prądowa M6x28 - 1,2 mm (10 szt.)	W000010828	2,98	MTS	571
Końcówka prądowa M6x28 - 1,2 mm - CuCrZr (10 szt.)	W000010832	4,30	MTS	571
Końcówka prądowa M6x28 - 1,0 mm - Alu (10 szt.)	W000010850	3,03	MTS	571
Końcówka prądowa M6x28 - 1,2 mm - Alu (10 szt.)	W000010851	3,07	MTS	571
Dysza gazowa stożkowa D11 (5 szt.)	W000010791	16,18	MTS	571
Dysza gazowa stożkowa D15 (5 szt.)	W000010790	17,74	MTS	571
Dysza gazowa cylindryczna D20 (5 szt.)	W000010792	16,11	MTS	571
Prowadnica stalowa 0,6-0,8 mm - 3 m (niebieska)	W000010730	14,99	MTS	571
Prowadnica stalowa 0,6-0,8 mm - 4 m (niebieska)	W000010731	23,21	MTS	571
Prowadnica stalowa 0,6-0,8 mm - 5 m (niebieska)	W000010732	29,66	MTS	571
Prowadnica stalowa 1,0-1,2 mm - 3 m (czerwona)	W000010733	16,43	MTS	571
Prowadnica stalowa 1,0-1,2 mm - 4 m (czerwona)	W000010734	32,18	MTS	571
Prowadnica stalowa 1,0-1,2 mm - 5 m (czerwona)	W000010735	26,90	MTS	571
Prowadnik Alu 0,8-1,0 mm - 3 m (niebieska)	WP10422-3M	57,65	TBD	571
Prowadnik Alu 0,8-1,0 mm - 4 m (niebieska)	WP10422-4M	68,59	TBD	571
Prowadnik Alu 1,0-1,2 mm - 3 m (czerwona)	W000010736	74,48	MTS	571
Prowadnik Alu 1,0-1,2 mm - 4 m (czerwona)	W000010737	95,92	MTS	571
Prowadnik Alu 1,0-1,2 mm - 5 m (czerwona)	W000010738	111,74	MTS	571
Prowadnik Alu ze sprężyną miedzianą 1,0-1,2 mm - 3 m	WP10419-3M	70,38	MTS	571
Prowadnik Alu ze sprężyną miedzianą 1,0-1,2 mm - 4 m	WP10419-4M	89,64	MTS	571
Prowadnik Alu ze sprężyną miedzianą 1,0-1,2 mm - 5 m	WP10419-5M	80,32	MTS	571

# UCHWYTY MIG LGS3 240 G

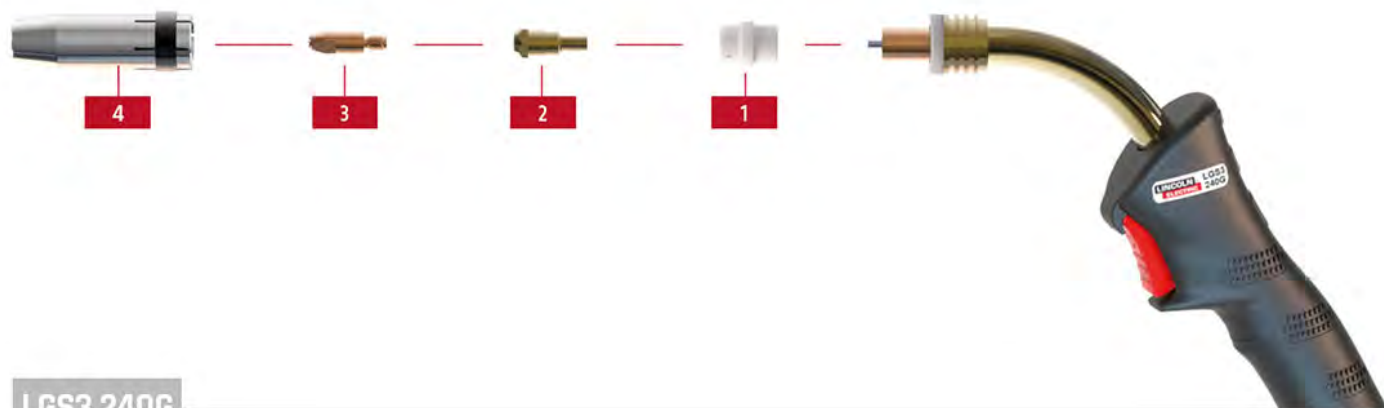

LGS3 240G

## UCHWYTY MIG KLASY STANDARD

	Indeks	Cena (PLN)	Status produktu	Linia produktowa
Uchwyt spawalniczy MIG LGS3 240 G - 3 m	W10430-24-3M	705,96	MTS	571
Uchwyt spawalniczy MIG LGS3 240 G - 4 m	W10430-24-4M	794,76	MTS	571
Uchwyt spawalniczy MIG LGS3 240 G - 5 m	W10430-24-5M	883,53	MTS	571

## CZĘŚCI EKSPLOATACYJNE DO UCHWYTÓW MIG

Tuleja izolacyjna - standardowa (10 szt.)	WP10404-STD	27,81	MTS	571
Tuleja izolacyjna - wysoka temperatura (10 szt.)	WP10404-HT	80,65	TBD	571
Tuleja izolacyjna - ceramiczna (10 szt.)	WP10404-CR	32,17	TBD	571
Łącznik prądowy (10 szt.)	WP10455-1	42,35	MTS	571
Końcówka prądowa M6x25 - 0,6 mm (10 szt.)	W000010820	2,06	MTS	571
Końcówka prądowa M6x25 - 0,8 mm (10 szt.)	W000010821	2,04	MTS	571
Końcówka prądowa M6x25 - 0,8 mm - CuCrZr (10 szt.)	W000010824	3,10	MTS	571
Końcówka prądowa M6x25 - 0,9 mm (10 szt.)	WP10440-09	20,47	MTS	571
Końcówka prądowa M6x25 - 1,0 mm (10 szt.)	W000010822	2,05	MTS	571
Końcówka prądowa M6x25 - 1,0 mm - CuCrZr (10 szt.)	W000010825	3,10	TBD	571
Końcówka prądowa M6x25 - 1,2 mm (10 szt.)	WP10440-12	19,69	TBD	571
Końcówka prądowa M6x25 - 1,2 mm - CuCrZr (10 szt.)	WP10440-12C	30,31	TBD	571
Końcówka prądowa M6x25 - 1,0 mm - Alu (10 szt.)	WP10440-10A	19,69	MTO	571
Dysza gazowa stożkowa D10 do (5 szt.)	WP10461-9	109,43	TBD	571
Dysza gazowa stożkowa D12,5 do (5 szt.)	WP10461-4	110,70	MTS	571
Prowadnica stalowa 0,6-0,8 mm - 3 m (niebieska)	W000010730	14,99	MTS	571
Prowadnica stalowa 0,6-0,8 mm - 4 m (niebieska)	W000010731	23,21	MTS	571
Prowadnica stalowa 0,6-0,8 mm - 5 m (niebieska)	W000010732	29,66	MTS	571
Prowadnica stalowa 1,0-1,2 mm - 3 m (czerwona)	W000010733	16,43	MTS	571
Prowadnica stalowa 1,0-1,2 mm - 4 m (czerwona)	W000010734	32,18	MTS	571
Prowadnica stalowa 1,0-1,2 mm - 5 m (czerwona)	W000010735	26,90	MTS	571
Prowadnik Alu 0,8-1,0 mm - 3 m (niebieska)	WP10422-3M	57,65	TBD	571
Prowadnik Alu 0,8-1,0 mm - 4 m (niebieska)	WP10422-4M	68,59	TBD	571
Prowadnik Alu 1,0-1,2 mm - 3 m (czerwona)	W000010736	74,48	MTS	571
Prowadnik Alu 1,0-1,2 mm - 4 m (czerwona)	W000010737	95,92	MTS	571
Prowadnik Alu 1,0-1,2 mm - 5 m (czerwona)	W000010738	111,74	MTS	571
Prowadnik Alu ze sprężyną miedzianą 1,0-1,2 mm - 3 m	WP10419-3M	70,38	MTS	571
Prowadnik Alu ze sprężyną miedzianą 1,0-1,2 mm - 4 m	WP10419-4M	89,64	MTS	571
Prowadnik Alu ze sprężyną miedzianą 1,0-1,2 mm - 5 m	WP10419-5M	80,32	MTS	571

# UCHWYTY MIG LGS3 360 G

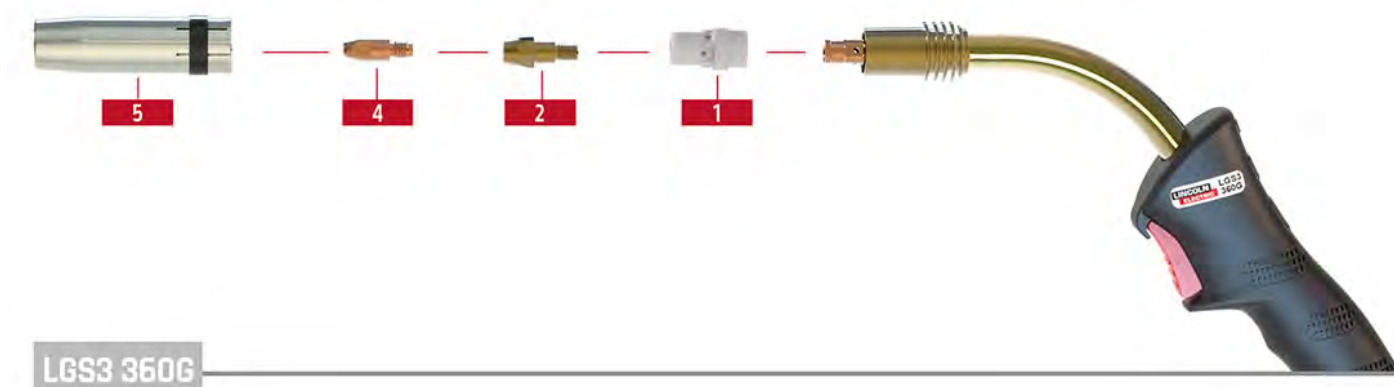

## UCHWYTY MIG KLASY STANDARD

	Indeks	Cena (PLN)	Status produktu	Linia produktowa
Uchwyt spawalniczy MIG LGS3 360 G - 3 m	<b>W10430-36-3M</b>	792,43	MTS	571
Uchwyt spawalniczy MIG LGS3 360 G - 4 m	<b>W10430-36-4M</b>	916,15	MTS	571
Uchwyt spawalniczy MIG LGS3 360 G - 5 m	<b>W10430-36-5M</b>	1 031,12	MTS	571

## CZĘŚCI EKSPLOATACYJNE DO UCHWYTÓW MIG

Tuleja izolacyjna - standardowa (10 szt.)	<b>W000010780</b>	2,23	MTS	571
Tuleja izolacyjna - wysoka temperatura (10 szt.)	<b>W000010781</b>	4,91	MTS	571
Tuleja izolacyjna - ceramiczna (10 szt.)	<b>W000010782</b>	2,90	MTS	571
Łącznik prądowy (10 szt.)	<b>W000010722</b>	5,21	MTS	571
Końcówka prądowa M8x30 - 0,8 mm (10 szt.)	<b>W000010834</b>	4,71	MTS	571
Końcówka prądowa M8x30 - 0,8 mm - CuCrZr (10 szt.)	<b>W000010840</b>	6,66	MTS	571
Końcówka prądowa M8x30 - 1,0 mm (10 szt.)	<b>W000010835</b>	4,77	MTS	571
Końcówka prądowa M8x30 - 1,0 mm - CuCrZr (10 szt.)	<b>W000010841</b>	6,65	MTS	571
Końcówka prądowa M8x30 - 1,2 mm (10 szt.)	<b>W000010836</b>	4,76	MTS	571
Końcówka prądowa M8x30 - 1,2 mm - CuCrZr (10 szt.)	<b>W000010842</b>	6,61	MTS	571
Końcówka prądowa M8x30 - 1,32 mm (10 szt.)	<b>WP10445-132C</b>	73,15	TBD	571
Końcówka prądowa M8x30 - 1,4 mm (10 szt.)	<b>W000262703</b>	4,78	MTS	571
Końcówka prądowa M8x30 - 1,6 mm (10 szt.)	<b>W000010837</b>	4,79	MTS	571
Końcówka prądowa M8x30 - 1,6 mm - CuCrZr (10 szt.)	<b>W000010843</b>	6,68	MTS	571
Końcówka prądowa M8x30 - 1,0 mm - Alu (10 szt.)	<b>W000010853</b>	3,98	MTS	571
Końcówka prądowa M8x30 - 1,2 mm - Alu (10 szt.)	<b>W000010854</b>	4,75	MTS	571
Końcówka prądowa M8x30 - 1,6 mm - Alu (10 szt.)	<b>W000010855</b>	4,83	MTS	571
Dysza gazowa stożkowa D12 (5 szt.)	<b>W000010795</b>	27,11	MTS	571
Dysza gazowa stożkowa D16 (5 szt.)	<b>W000010794</b>	27,14	MTS	571
Dysza gazowa cylindryczna D20 (5 szt.)	<b>W000010796</b>	25,06	MTS	571
Prowadnica stalowa 0,6-0,8 mm - 3 m (niebieska)	<b>W000010730</b>	14,99	MTS	571
Prowadnica stalowa 0,6-0,8 mm - 4 m (niebieska)	<b>W000010731</b>	23,21	MTS	571
Prowadnica stalowa 0,6-0,8 mm - 5 m (niebieska)	<b>W000010732</b>	29,66	MTS	571
Prowadnica stalowa 1,0-1,2 mm - 3 m (czerwona)	<b>W000010733</b>	16,43	MTS	571
Prowadnica stalowa 1,0-1,2 mm - 4 m (czerwona)	<b>W000010734</b>	32,18	MTS	571
Prowadnica stalowa 1,0-1,2 mm - 5 m (czerwona)	<b>W000010735</b>	26,90	MTS	571
Prowadnica stalowa 1,2-1,6 mm - 3 m (żółta)	<b>W000010867</b>	19,01	TBD	571
Prowadnica stalowa 1,2-1,6 mm - 4 m (żółta)	<b>W000010868</b>	26,63	MTS	571
Prowadnica stalowa 1,2-1,6 mm - 5 m (żółta)	<b>W000010869</b>	27,04	MTS	571

Prowadnik Alu 0,8-1,0 mm - 3 m (niebieska)	<b>WP10422-3M</b>	57,65	TBD	571
Prowadnik Alu 0,8-1,0 mm - 4 m (niebieska)	<b>WP10422-4M</b>	68,59	TBD	571
Prowadnik Alu 1,0-1,2 mm - 3 m (czerwona)	<b>W000010736</b>	74,48	MTS	571
Prowadnik Alu 1,0-1,2 mm - 4 m (czerwona)	<b>W000010737</b>	95,92	MTS	571
Prowadnik Alu 1,0-1,2 mm - 5 m (czerwona)	<b>W000010738</b>	111,74	MTS	571
Prowadnik Alu ze sprężyną miedzianą 1,0-1,2 mm - 3 m	<b>WP10419-3M</b>	70,38	MTS	571
Prowadnik Alu ze sprężyną miedzianą 1,0-1,2 mm - 4 m	<b>WP10419-4M</b>	89,64	MTS	571
Prowadnik Alu ze sprężyną miedzianą 1,0-1,2 mm - 5 m	<b>WP10419-5M</b>	80,32	MTS	571
Prowadnik Alu 1,6 mm - 4 m (żółta)	<b>W000010746</b>	120,33	TBD	571
Prowadnik Alu 1,6 mm - 5 m (żółta)	<b>W000010747</b>	147,97	MTS	571

# UCHWYTY MIG LGS3 505 W

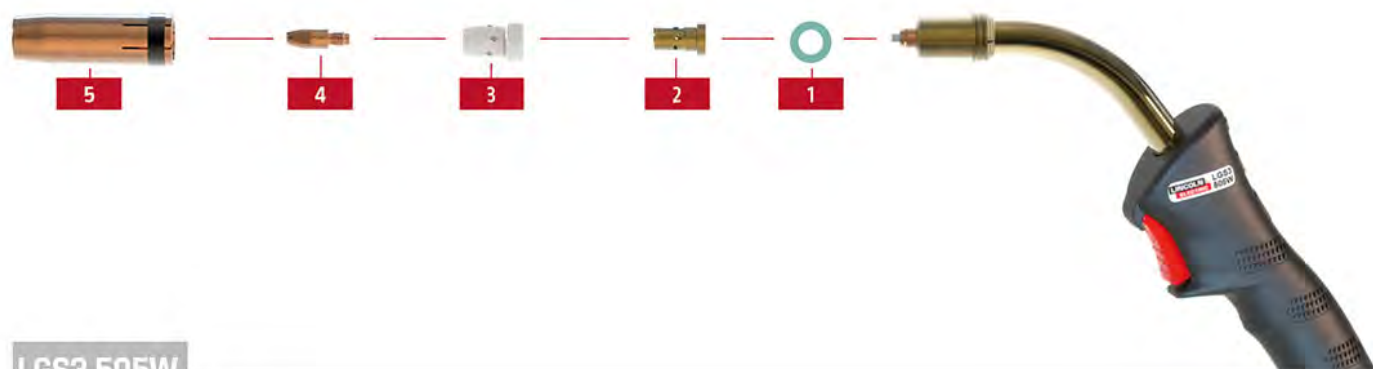

LGS3 505W

## UCHWYTY MIG KLASY STANDARD

	Indeks	Cena (PLN)	Status produktu	Linia produktowa
Uchwyt spawalniczy MIG LGS3 505 W - 3 m	W10430-505-3M	1 135,42	MTS	571
Uchwyt spawalniczy MIG LGS3 505 W - 4 m	W10430-505-4M	1 050,02	MTS	571
Uchwyt spawalniczy MIG LGS3 505 W - 5 m	W10430-505-5M	1 125,08	MTS	571

## CZĘŚCI EKSPLOATACYJNE DO UCHWYTÓW MIG

Podkładka izolacyjna (10 szt.)	WP10450-L77	64,78	MTS	571
Łącznik prądowy - heavy duty (10 szt.)	W000010724	7,16	MTS	571
Łącznik prądowy (5 szt.)	WP10456-6	122,98	TBD	571
Tuleja izolacyjna - standardowa (10 szt.)	W000010783	2,31	MTS	571
Tuleja izolacyjna - wysoka temperatura (10 szt.)	W000010784	5,02	MTS	571
Tuleja izolacyjna - ceramiczna (10 szt.)	W000010785	3,06	MTS	571
Końcówka prądowa M8x30 - 0,8 mm (10 szt.)	W000010834	4,71	MTS	571
Końcówka prądowa M8x30 - 0,8 mm - CuCrZr (10 szt.)	W000010840	6,66	MTS	571
Końcówka prądowa M8x30 - 1,0 mm (10 szt.)	W000010835	4,77	MTS	571
Końcówka prądowa M8x30 - 1,0 mm - CuCrZr (10 szt.)	W000010841	6,65	MTS	571
Końcówka prądowa M8x30 - 1,2 mm (10 szt.)	W000010836	4,76	MTS	571
Końcówka prądowa M8x30 - 1,2 mm - CuCrZr (10 szt.)	W000010842	6,61	MTS	571
Końcówka prądowa M8x30 - 1,32 mm (10 szt.)	WP10445-132C	73,15	TBD	571
Końcówka prądowa M8x30 - 1,4 mm (10 szt.)	W000262703	4,78	MTS	571
Końcówka prądowa M8x30 - 1,6 mm (10 szt.)	W000010837	4,79	MTS	571
Końcówka prądowa M8x30 - 1,6 mm - CuCrZr (10 szt.)	W000010843	6,68	MTS	571
Końcówka prądowa M8x30 - 1,0 mm - Alu (10 szt.)	W000010853	3,98	MTS	571
Końcówka prądowa M8x30 - 1,2 mm - Alu (10 szt.)	W000010854	4,75	MTS	571
Końcówka prądowa M8x30 - 1,6 mm - Alu (10 szt.)	W000010855	4,83	MTS	571
Dysza gazowa stożkowa D14 (5 szt.)	W000010798	21,92	MTS	571
Dysza gazowa stożkowa D16 (5 szt.)	W000010797	21,95	MTS	571
Dysza gazowa cylindryczna D20 (5 szt.)	W000010799	21,92	MTS	571
Prowadnica stalowa 0,6-0,8 mm - 4 m (niebieska)	W000010731	23,21	MTS	571
Prowadnica stalowa 0,6-0,8 mm - 5 m (niebieska)	W000010732	29,66	MTS	571
Prowadnica stalowa 1,0-1,2 mm - 4 m (niepowlekaną)	WP10410-4M	27,29	MTS	571
Prowadnica stalowa 1,0-1,2 mm - 5 m (niepowlekaną)	WP10410-5M	31,68	MTS	571
Prowadnica stalowa 1,2-1,6 mm - 4 m (niepowlekaną)	W000010740	32,49	TBD	571
Prowadnica stalowa 1,2-1,6 mm - 5 m (niepowlekaną)	W000010741	24,02	TBD	571
Prowadnik Alu 0,8-1,0 mm - 4 m (niebieska)	WP10422-4M	68,59	TBD	571

Prowadnik Alu 1,0-1,2 mm - 3 m (czerwona)	<b>W000010736</b>	74,48	MTS	571
Prowadnik Alu 1,0-1,2 mm - 4 m (czerwona)	<b>W000010737</b>	95,92	MTS	571
Prowadnik Alu 1,0-1,2 mm - 5 m (czerwona)	<b>W000010738</b>	111,74	MTS	571
Prowadnik Alu ze sprężyną miedzianą 1,0-1,2 mm - 3 m	<b>WP10419-3M</b>	70,38	MTS	571
Prowadnik Alu ze sprężyną miedzianą 1,0-1,2 mm - 4 m	<b>WP10419-4M</b>	89,64	MTS	571
Prowadnik Alu ze sprężyną miedzianą 1,0-1,2 mm - 5 m	<b>WP10419-5M</b>	80,32	MTS	571
Prowadnik Alu 1,6 mm - 4 m (żółta)	<b>W000010746</b>	120,33	TBD	571
Prowadnik Alu 1,6 mm - 5 m (żółta)	<b>W000010747</b>	147,97	MTS	571

# UCHWYTY MIG LINCUN® PROMIG™ 230T



## UCHWYTY MIG KLASY PREMIUM

	Indeks	Cena [PLN]	Status produktu	Linia produktowa
LINCGUN® PROMIG™ 230T - 3m	W000275408-2	850,27	MTS	571
LINCGUN® PROMIG™ 230T - 4m	W000275419-2	892,05	MTS	571
LINCGUN® PROMIG™ 230T - 5m	W000275420-2	925,57	MTS	571

## CZĘŚCI EKSPLOATACYJNE DO UCHWYTÓW MIG

Łącznik prądowy M6x32 (2 szt.)	W000345335	34,06	MTS	571
Końcówka prądowa - M6x32 - 0,8 mm - CuCrZr (10 szt.)	W000345574	24,51	MTS	571
Końcówka prądowa - M6x32 - 0,8 mm - CuCrZr (50 szt.)	W000345574-B50	13,39	TBD	571
Końcówka prądowa - M6x32 - 1,0 mm - CuCrZr (10 szt.)	W000345575	17,74	MTS	571
Końcówka prądowa - M6x32 - 1,0 mm - CuCrZr (50 szt.)	W000345575-B50	13,39	TBD	571
Końcówka prądowa - M6x32 - 1,2 mm - CuCrZr (10 szt.)	W000345577	12,42	MTS	571
Końcówka prądowa - M6x32 - 1,2 mm - CuCrZr (50 szt.)	W000345577-B50	13,39	TBD	571
Dysza gazowa D12 do LG PROMIG 230T (2 szt.)	W000345408	205,60	MTS	571
Dysza gazowa D12 do LG PROMIG 230T (20 szt.)	W000345408-B20	92,41	TBD	571
Dysza gazowa D14 do LG PROMIG 230T (2 szt.)	W000345409	177,44	MTS	571
Prowadnica stalowa 0,6 - 0,9 mm - 3 m (LG PROMIG 230T/270/330W)	W100000273	22,00	TBD	571
Prowadnica stalowa 0,6 - 0,9 mm - 4 m (LG PROMIG 230T/270/330W)	W100000274	26,63	MTS	571
Prowadnica stalowa 0,6 - 0,9 mm - 5 m (LG PROMIG 230T/270/330W)	W100000275	31,24	MTO	571
Prowadnica stalowa 1,0 - 1,2 mm - 3 m (LG PROMIG 230T/270/330W)	W100000276	21,54	MTS	571
Prowadnica stalowa 1,0 - 1,2 mm - 4 m (LG PROMIG 230T/270/330W)	W100000277	26,00	MTS	571
Prowadnica stalowa 1,0 - 1,2 mm - 5 m (LG PROMIG 230T/270/330W)	W100000278	30,62	MTS	571

# UCHWYTY MIG LINCUN® PROMIG™ 270/330W



## UCHWYTY MIG KLASY PREMIUM

	Indeks	Cena (PLN)	Status produktu	Linia produktowa
LINCUN® PROMIG™ 270 - 3m	W000345060-2	715,43	MTS	571
LINCUN® PROMIG™ 270 - 4m	W000345061-2	804,54	MTS	571
LINCUN® PROMIG™ 270 - 5m	W000345062-2	894,16	MTS	571
LINCUN® PROMIG™ 330W - 3m	W000345063-2	1 375,64	MTS	571
LINCUN® PROMIG™ 330W - 4m	W000345064-2	1 498,86	MTS	571
LINCUN® PROMIG™ 330W - 5m	W000345065-2	1 621,97	MTS	571

## CZĘŚCI EKSPLOATACYJNE DO UCHWYTÓW MIG

Łącznik prądowy M6x32 (2 szt.)	W000345335	34,06	MTS	571
Końcówka prądowa - M6x32 - 0,8 mm - CuCrZr (10 szt.)	W000345574	24,51	MTS	571
Końcówka prądowa - M6x32 - 0,8 mm - CuCrZr (50 szt.)	W000345574-B50	13,39	TBD	571
Końcówka prądowa - M6x32 - 1,0 mm - CuCrZr (10 szt.)	W000345575	17,74	MTS	571
Końcówka prądowa - M6x32 - 1,0 mm - CuCrZr (50 szt.)	W000345575-B50	13,39	TBD	571
Końcówka prądowa - M6x32 ALU - 1,0 mm (10 szt.)	W000345576	13,83	MTS	571
Końcówka prądowa - M6x32 - 1,2 mm - CuCrZr (10 szt.)	W000345577	12,42	MTS	571
Końcówka prądowa - M6x32 - 1,2 mm - CuCrZr (50 szt.)	W000345577-B50	13,39	TBD	571
Końcówka prądowa - M6x32 ALU - 1,2 mm (10 szt.)	W000345578	11,46	MTS	571
Dysza gazowa D12 do LG PROMIG 270/330W (2 szt.)	W000345410	95,59	MTS	571
Dysza gazowa D14 do LG PROMIG 270/330W (2 szt.)	W000345411	64,21	MTS	571
Dysza gazowa D14 do LG PROMIG 270/330W (20 szt.)	W000345411-B20	92,41	TBD	571
Prowadnica stalowa 0,6 - 0,9 mm - 3 m (LG PROMIG 230T/270/330W)	W100000273	22,00	TBD	571
Prowadnica stalowa 0,6 - 0,9 mm - 4 m (LG PROMIG 230T/270/330W)	W100000274	26,63	MTS	571
Prowadnica stalowa 0,6 - 0,9 mm - 5 m (LG PROMIG 230T/270/330W)	W100000275	31,24	MTO	571
Prowadnica stalowa 1,0 - 1,2 mm - 3 m (LG PROMIG 230T/270/330W)	W100000276	21,54	MTS	571
Prowadnica stalowa 1,0 - 1,2 mm - 4 m (LG PROMIG 230T/270/330W)	W100000277	26,00	MTS	571
Prowadnica stalowa 1,0 - 1,2 mm - 5 m (LG PROMIG 230T/270/330W)	W100000278	30,62	MTS	571
Prowadnik Alu 0,8 - 1,2 mm - 3 m (LG PROMIG 270/330W)	W100000279	54,01	MTS	571
Prowadnik Alu 0,8 - 1,2 mm - 4 m (LG PROMIG 270/330W)	W100000280	59,25	MTS	571
Prowadnik Alu 0,8 - 1,2 mm - 5 m (LG PROMIG 270/330W)	W100000281	64,41	MTS	571
Łącznik prądowy D4,8	W000345334	211,95	TBD	571
Tuleja prądowa D4,8	W000345329	24,21	TBD	571
Końcówka prądowa D4,8x50 - 0,8 mm (10 szt.)	W000345555	17,91	MTO	571
Końcówka prądowa D4,8x50 - 1,0 mm (10 szt.)	W000345556	6,69	TBD	571

# UCHWYTY MIG LINCUN® PROMIG™ 300/400W/300 UD



## UCHWYTY MIG KLASY PREMIUM

	Indeks	Cena (PLN)	Status produktu	Linia produktowa
LINCUN® PROMIG™ 300 - 3m	W000345066-2	917,85	MTS	571
LINCUN® PROMIG™ 300 - 4m	W000345067-2	1 043,31	MTS	571
LINCUN® PROMIG™ 300 - 5m	W000345068-2	1 169,69	MTS	571
LINCUN® PROMIG™ 400W - 3m	W000345069-2	1 660,29	MTS	571
LINCUN® PROMIG™ 400W - 4m	W000345070-2	1 844,36	MTS	571
LINCUN® PROMIG™ 400W - 5m	W000345071-2	1 912,21	MTS	571
LINCUN® PROMIG™ 300 UD - 4m	W100000297	1 726,89	MTO	571

## AKCESORIA I WYPOSAŻENIE DODATKOWE

Moduł 2-przyciskowy (Up/Down) - Promig UD	W100000301	161,60	MTS	589
Moduł Cross Switch Promig UD	W100000302	191,22	MTS	589
Zestaw wkrętek LG Promig UD	W100000303	592,48	MTS	589

## CZĘŚCI EKSPLOATACYJNE DO UCHWYTÓW MIG

Łącznik prądowy M8x32 (2 szt.)	W000345341	42,13	MTS	571
Końcówka prądowa - M8x32 - 1,0 mm - CuCrZr (10 szt.)	W000345580	16,07	MTS	571
Końcówka prądowa - M8x32 - 1,0 mm - CuCrZr (50 szt.)	W000345580-B50	14,40	TBD	571
Końcówka prądowa - M8x32 ALU - 1,0 mm (10 szt.)	W000345581	9,77	MTS	571
Końcówka prądowa - M8x32 - 1,2 mm - CuCrZr (10 szt.)	W000345582	17,27	MTS	571
Końcówka prądowa - M8x32 - 1,2 mm - CuCrZr (50 szt.)	W000345582-B50	14,40	TBD	571
Końcówka prądowa - M8x32 ALU - 1,2 mm (10 szt.)	W000345583	18,39	MTS	571
Końcówka prądowa - M8x32 ALU - 1,2 mm (50 szt.)	W000345583-B50	13,39	TBD	571
Końcówka prądowa - M8x32 - 1,4 mm - CuCrZr (10 szt.)	W000345584	16,39	MTS	571
Końcówka prądowa - M8x32 - 1,4 mm - CuCrZr (50 szt.)	W000345584-B50	14,40	TBD	571
Końcówka prądowa - M8x32 - 1,6 mm - CuCrZr (10 szt.)	W000345585	19,62	MTS	571
Dysza gazowa D12 do LG PROMIG 300/400W/300 UD (2 szt.)	W000345420	144,42	MTS	571
Dysza gazowa D14 do LG PROMIG 300/400W/300 UD (2 szt.)	W000345421	85,61	MTS	571
Dysza gazowa D16 do LG PROMIG 300/400W/300 UD (2 szt.)	W000345422	66,80	MTS	571
Dysza gazowa D16 do LG PROMIG 300/400W/300 UD (20 szt.)	W000345422-B20	92,41	TBD	571
Prowadnica stalowa 1,0 - 1,2 mm - 3 m (LG PROMIG 300/400W/400/500W)	W100000282	30,46	TBD	571
Prowadnica stalowa 1,0 - 1,2 mm - 4 m (LG PROMIG 300/400W/400/500W)	W100000283	36,44	MTS	571
Prowadnica stalowa 1,0 - 1,2 mm - 5 m (LG PROMIG 300/400W/400/500W)	W100000284	42,60	MTS	571
Prowadnica stalowa 1,4 - 1,6 mm - 3 m (LG PROMIG 300/400W/400/500W)	W100000285	33,32	TBD	571
Prowadnica stalowa 1,4 - 1,6 mm - 4 m (LG PROMIG 300/400W/400/500W)	W100000286	40,29	MTS	571

Prowadnica stalowa 1,4 - 1,6 mm - 5 m (LG PROMIG 300/400W/400/500W)	<b>W100000287</b>	47,22	MTS	571
Prowadnik Alu 1,0 - 1,2 mm - 3 m (LG PROMIG 300/400W/400/500W)	<b>W100000288</b>	77,53	MTS	571
Prowadnik Alu 1,0 - 1,2 mm - 4 m (LG PROMIG 300/400W/400/500W)	<b>W100000289</b>	88,32	MTS	571
Prowadnik Alu 1,0 - 1,2 mm - 5 m (LG PROMIG 300/400W/400/500W)	<b>W100000290</b>	98,91	MTS	571
Łącznik prądowy D6,3	<b>W000345340</b>	58,51	TBD	571
Tuleja prądowa D6,3	<b>W000345331</b>	39,10	TBD	571
Końcówka prądowa D6,3x55 - 1,0 mm - CuCrZr (10 szt.)	<b>W000345561</b>	42,29	MTS	571
Końcówka prądowa D6,3x55 - 1,2 mm - CuCrZr (10 szt.)	<b>W000345563</b>	21,11	MTS	571
Końcówka prądowa D6,3x55 - 1,6 mm - CuCrZr (10 szt.)	<b>W000345566</b>	22,09	TBD	571
Końcówka prądowa D6,3x55 - 1,2 mm - Alu (10 szt.)	<b>W000345564</b>	6,03	MTS	571

# UCHWYTY MIG LINCUN® PROMIG™ 400/500W/500W UD

**LG PROMIG 400**

## UCHWYTY MIG KLASY PREMIUM

	Indeks	Cena (PLN)	Status produktu	Linia produktowa
LINCUN® PROMIG™ 400 - 3m	W000345072-2	1 081,69	MTS	571
LINCUN® PROMIG™ 400 - 4m	W000345073-2	1 232,76	MTS	571
LINCUN® PROMIG™ 400 - 5m	W000345074-2	1 390,44	MTS	571
LINCUN® PROMIG™ 500W - 3m	W000345075-2	1 889,68	MTS	571
LINCUN® PROMIG™ 500W - 4m	W000345076-2	1 942,85	MTS	571
LINCUN® PROMIG™ 500W - 5m	W000345077-2	2 006,49	MTS	571
LINCUN® PROMIG™ 500W UD - 4m	W100000298	2 434,83	MTS	571

## AKCESORIA I WYPOSAŻENIE DODATKOWE

Moduł 2-przyciskowy (Up/Down) - Promig UD	W100000301	161,60	MTS	589
Moduł Cross Switch Promig UD	W100000302	191,22	MTS	589
Zestaw wkrętek LG Promig UD	W100000303	592,48	MTS	589

## CZĘŚCI EKSPLOATACYJNE DO UCHWYTÓW MIG

Łącznik prądowy M8x43,5 (2 szt.)	W000345347	55,94	MTS	571
Końcówka prądowa - M8x43,5 - 0,8 mm - CuCrZr (10 szt.)	W000345586	15,14	MTS	571
Końcówka prądowa - M8x43,5 - 1,0 mm - CuCrZr (10 szt.)	W000345587	19,95	MTS	571
Końcówka prądowa - M8x43,5 ALU - 1,0 mm (10 szt.)	W000345588	13,95	TBD	571
Końcówka prądowa - M8x43,5 - 1,2 mm - CuCrZr (10 szt.)	W000345589	19,01	MTS	571
Końcówka prądowa - M8x43,5 - 1,2 mm - CuCrZr (50 szt.)	W000345589-B50	19,87	TBD	571
Końcówka prądowa - M8x43,5 ALU - 1,2 mm (10 szt.)	W000345590	21,47	MTS	571
Końcówka prądowa - M8x43,5 ALU - 1,2 mm (50 szt.)	W000345590-B50	17,71	TBD	571
Końcówka prądowa - M8x43,5 - 1,4 mm - CuCrZr (10 szt.)	W000345591	25,18	MTS	571
Końcówka prądowa - M8x43,5 - 1,6 mm - CuCrZr (10 szt.)	W000345592	23,10	MTS	571
Końcówka prądowa - M8x43,5 ALU - 1,6 mm (10 szt.)	W000345593	9,09	MTS	571
Dysza gazowa D16 do LG PROMIG 400/500W/500W UD (2 szt.)	W000345427	80,77	MTS	571
Dysza gazowa D16 do LG PROMIG 400/500W/500W UD (20 szt.)	W000345427-B20	92,41	TBD	571
Dysza gazowa D19 do LG PROMIG 400/500W/500W UD (2 szt.)	W000345428	124,93	MTS	571
Prowadnica stalowa 1,0 - 1,2 mm - 3 m (LG PROMIG 300/400W/400/500W)	W100000282	30,46	TBD	571
Prowadnica stalowa 1,0 - 1,2 mm - 4 m (LG PROMIG 300/400W/400/500W)	W100000283	36,44	MTS	571
Prowadnica stalowa 1,0 - 1,2 mm - 5 m (LG PROMIG 300/400W/400/500W)	W100000284	42,60	MTS	571
Prowadnica stalowa 1,4 - 1,6 mm - 3 m (LG PROMIG 300/400W/400/500W)	W100000285	33,32	TBD	571
Prowadnica stalowa 1,4 - 1,6 mm - 4 m (LG PROMIG 300/400W/400/500W)	W100000286	40,29	MTS	571
Prowadnica stalowa 1,4 - 1,6 mm - 5 m (LG PROMIG 300/400W/400/500W)	W100000287	47,22	MTS	571

Prowadnik Alu 1,0 - 1,2 mm - 3 m (LG PROMIG 300/400W/400/500W)	<b>W100000288</b>	77,53	MTS	571
Prowadnik Alu 1,0 - 1,2 mm - 4 m (LG PROMIG 300/400W/400/500W)	<b>W100000289</b>	88,32	MTS	571
Prowadnik Alu 1,0 - 1,2 mm - 5 m (LG PROMIG 300/400W/400/500W)	<b>W100000290</b>	98,91	MTS	571
Prowadnik Alu 1,6 mm - 3 m (LG PROMIG 400/500W)	<b>W100000291</b>	74,77	TBD	571
Prowadnik Alu 1,6 mm - 4 m (LG PROMIG 400/500W)	<b>W100000292</b>	84,63	TBD	571
Prowadnik Alu 1,6 mm - 5 m (LG PROMIG 400/500W)	<b>W100000293</b>	94,44	TBD	571
Łącznik prądowy D6,3	<b>W000345346</b>	102,60	TBD	571
Tuleja prądowa D6,3	<b>W000345331</b>	39,10	TBD	571
Końcówka prądowa D6,3x55 - 1,0 mm - CuCrZr (10 szt.)	<b>W000345561</b>	42,29	MTS	571
Końcówka prądowa D6,3x55 - 1,2 mm - CuCrZr (10 szt.)	<b>W000345563</b>	21,11	MTS	571
Końcówka prądowa D6,3x55 - 1,6 mm - CuCrZr (10 szt.)	<b>W000345566</b>	22,09	TBD	571
Końcówka prądowa D6,3x55 - 1,2 mm - Alu (10 szt.)	<b>W000345564</b>	6,03	MTS	571

# AKCESORIA DO BECZEK SPEED FEED



## AKCESORIA DO BECZEK SPEED FEED

	Indeks	Cena [PLN]	Status produktu	Linia produktowa
Obrotnik mechaniczny	AD1329-13	15 362,90	MTO	626
Kopuła beczki	K10408-2	5 638,50	MTO	626
Adapter wlotowy	AD1329-578	182,71	MTO	626
Szybkozłączka	AD1329-281	188,78	MTS	626
Prowadnica elastyczna Heavy Duty - 4,6 m	AD1329-609	1 704,35	MTS	626
Prowadnica elastyczna Heavy Duty - 7,6 m	AD1329-611	1 456,31	MTO	626
Prowadnica elastyczna	AD1329-623	4 590,39	MTS	626
Złączka	AD1329-280	526,19	MTO	626
Adapter prostownika drutu	AD1329-559	1 083,21	MTO	626
Direct Pull Kit	AD1329-6	365,42	MTS	626
Mechanizm prostowania drutu (automatyczny)	K1733-5	2 824,75	MTS	564
Feed Assist Inlet Guide	AD1329-584	318,92	MTO	626

# AKCESORIA DO BECZEK ACCUTRAK

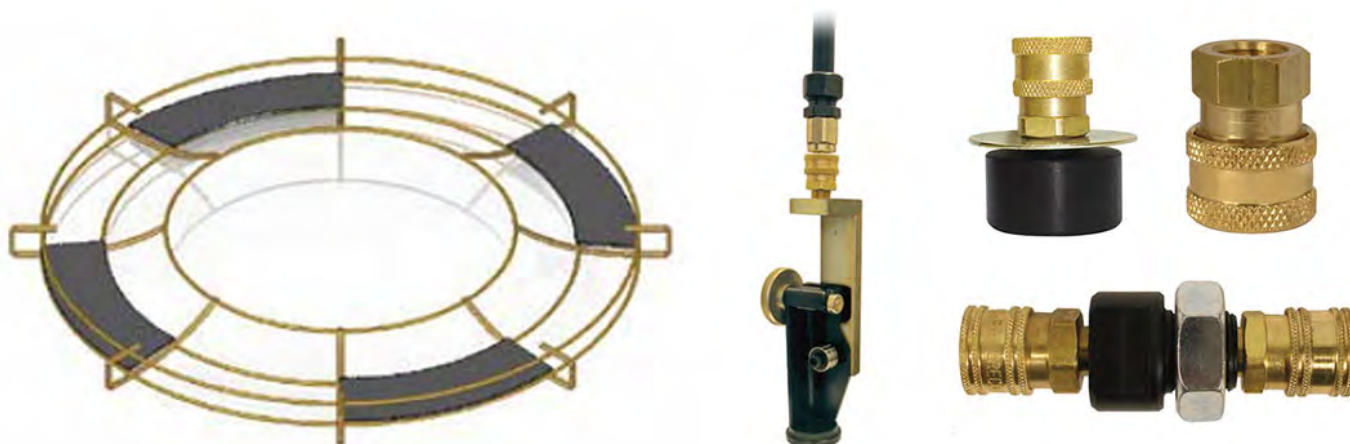

## AKCESORIA DO BECZEK ACCUTRAK

	Indeks	Cena [PLN]	Status produktu	Linia produktowa
Mexican hat (600kg)	K10425	1 723,02	MTO	626
Mexican hat (1000kg)	K10428	2 568,27	MTS	626
Direct Pull Kit	AD1329-6	365,42	MTS	626
Prowadnica elastyczna Heavy Duty - 4,6 m	AD1329-609	1 704,35	MTS	626
Prowadnica elastyczna Heavy Duty - 7,6 m	AD1329-611	1 456,31	MTO	626
Prowadnica elastyczna	AD1329-623	4 590,39	MTS	626
Złączka	AD1329-280	526,19	MTO	626
Adapter prostownika drutu	AD1329-559	1 083,21	MTO	626
Drum Adapter for Wire Feed Assist	AD1329-4	1 019,59	MTO	626
Feed Assist Inlet Guide	AD1329-584	318,92	MTO	626
Adapter wlotowy	AD1329-578	182,71	MTO	626
Female Quick Disconnect	AD1329-310	129,17	MTO	626

# UCHWYTY SPAWALNICZE INNERSHIELD® (K126 - K345)



## UCHWYTY SPAWALNICZE INNERSHIELD

	Indeks	Cena [PLN]	Status produktu	Linia produktowa
Uchwyt spawalniczy Classic Innershield® 350A FCAW-SS 10 ft 062-332	<b>K126-1</b>	3 826,41	MTS	571
Uchwyt spawalniczy Classic Innershield® 350A FCAW-SS 15 ft 062-332	<b>K126-2</b>	4 693,64	MTS	571
Uchwyt spawalniczy Magnum® Innershield®, 350A przy 60%	<b>K345-10</b>	7 194,84	MTO	571

## CZĘŚCI EKSPLOATACYJNE DO UCHWYTÓW SAMOOSŁONOWYCH

Prowadnica izolowana	<b>KP2089-1</b>	33,46	MTS	571
Końcówka prądowa Innershield® - Severe Duty 1,6 mm(10 szt.)	<b>KP2100-2B1</b>	34,67	MTS	571
Końcówka prądowa Innershield® - Severe Duty, cala 1,7-1,8 mm, gwint 18 (10 szt.)	<b>KP2100-1B1</b>	37,83	MTS	571
Końcówka prądowa Innershield® - Severe Duty, 2 mm, długość 7,9 mm, gwint 18 (10 szt.)	<b>KP2100-4B1</b>	37,83	MTS	571
Końcówka prądowa Innershield® - Severe Duty, 2,4 mm, 7,9 mm, długość, gwint 18 (10 szt.)	<b>KP2100-3B1</b>	34,67	MTS	571
Szyjka uchwytu FCAW 30° 6 cali	<b>KP1914-2</b>	1 001,74	MTS	589
Szyjka uchwytu FCAW 30° 12 cali	<b>KP1914-1</b>	660,84	MTS	589
Szyjka uchwytu 62°	<b>KP1909-1</b>	486,96	MTS	589
Szyjka uchwytu (90°)	<b>KP1920-1</b>	1 426,09	MTS	589

# PALNIKI PLAZMOWE LC30 (TH30K)

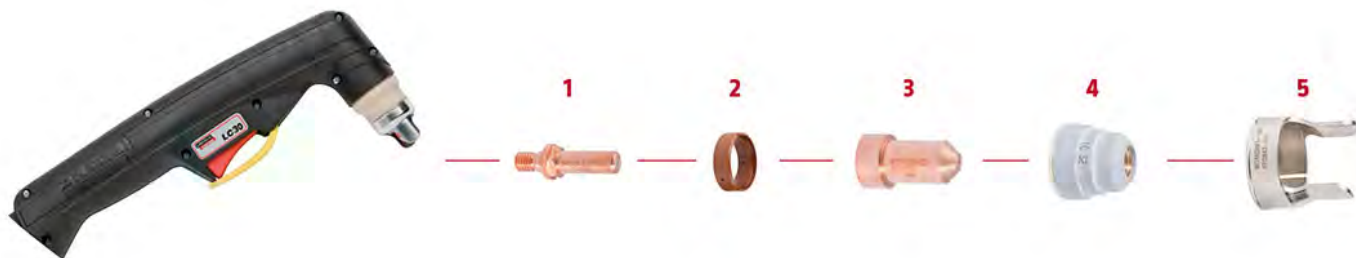

## UCHWYTY DO CIĘCIA

	Indeks	Cena [PLN]	Status produktu	Linia produktowa
LC30 - 4 m	<b>W100000325</b>	1 683,83	MTS	573

## ZESTAWY CZĘŚCI WYMIENNYCH

Skrzynka z częściami eksploatacyjnymi LC30	<b>W100000361</b>	910,62	MTS	573
--	-------------------	--------	-----	-----

## CZĘŚCI EKSPLOATACYJNE DO UCHWYTÓW DO CIĘCIA

Elektroda LC30 (5 szt.)	<b>W03X0893-75A</b>	15,87	MTS	573
Dyfuzor gazowy LC30 (3 szt.)	<b>W03X0893-5R</b>	78,77	MTS	573
Dysza gazowa 0,8 mm (5 szt.)	<b>W100000326</b>	25,03	MTS	573
Kapa ochronna odpowiednia dla LC30	<b>W03X0893-77A</b>	112,63	MTS	573
Pierścień LC30	<b>W03X0893-78R</b>	62,58	MTS	573

# PALNIKI PLAZMOWE LC45 (TH45)

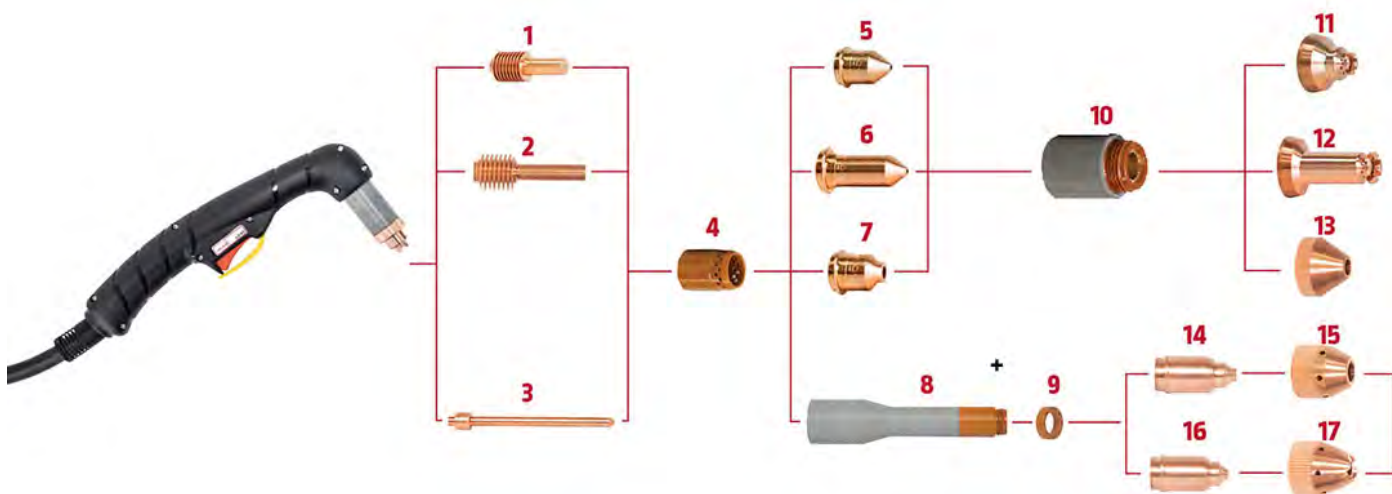

## UCHWYTY DO CIĘCIA

	Indeks	Cena [PLN]	Status produktu	Linia produktowa
LC45 - 6 m	W100000327	2 672,31	MTS	573

## ZESTAWY CZĘŚCI WYMIENNYCH

Skrzynka z częściami eksploatacyjnymi LC45	W100000362	1 093,74	MTS	573
--	------------	----------	-----	-----

## CZĘŚCI EKSPLOATACYJNE DO UCHWYTÓW DO CIĘCIA

Elektroda LC 45 45A (5 szt.)	W100000328	38,58	MTS	573
Elektroda (wydłużona) LC45 45A (5 szt.)	W100000341	92,64	MTS	573
Elektroda (easy to reach) LC45 45A (3 szt.)	W100000344	152,49	MTO	573
Dyfuzor gazowy LC45 (2 szt.)	W100000333	170,67	MTS	573
Dysza LC45, kontaktowa, 45A (5 szt.)	W100000329	29,58	MTS	573
Dysza LC45, wydłużona, 45A (5 szt.)	W100000342	71,85	MTS	573
Dysza LC45, żłobienie, 45A (5 szt.)	W100000331	51,16	MTS	573
Kapa ochronna LC45 (easy to reach) 45A	W100000345	836,23	MTO	573
Pierścień LC45 Easy To Reach (3 szt.)	W100000346	77,60	MTO	573
Kapa ochronna LC45 (kontaktowa, wydłużona, żłobienie) 45A	W100000340	375,77	MTS	573
Ostona dyszy LC45, cięcie kontaktowe, 45A (3 szt.)	W100000330	130,80	MTS	573
Ostona dyszy LC45, wersja wydłużona, 45A (2 szt.)	W100000343	182,39	MTS	573
Ostona dyszy LC45, żłobienie, 45A (3 szt.)	W100000332	112,61	MTS	573
Dysza LC45, easy to reach, żłobienie, 45A (5 szt.)	W100000347	60,54	MTO	573
Ostona dyszy LC45 (easy to reach, żłobienie) (3 szt.)	W100000348	178,07	MTO	573
Dysza LC45, kontaktowa, easy to reach, 45A (5 szt.)	W100000337	60,54	MTO	573
Ostona dyszy LC45 (easy to reach) (3 szt.)	W100000336	173,33	MTS	573
Cięcie płaszczynowe	W100000335	889,78	MTO	573

# PALNIKI PLAZMOWE LC65 (TH 1025)

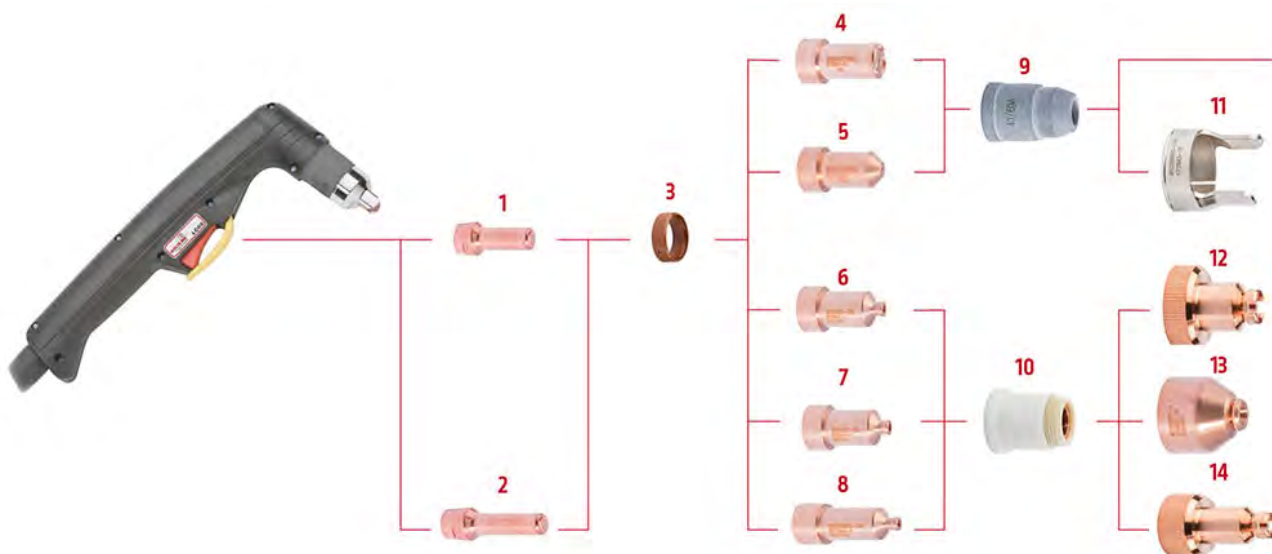

## UCHWYTY DO CIĘCIA

	Indeks	Cena [PLN]	Status produktu	Linia produktowa
LC65 - 7,5 m	PTH-061A-CX-7M5A	3 359,74	MTS	573
LC65 - 15 m	PTH-061A-CX-15MA	3 944,38	MTS	573

## ZESTAWY CZĘŚCI WYMIENNYCH

Skrzynka z częściami eksploatacyjnymi LC65	W03X0893-113A	3 442,17	MTS	573
--	---------------	----------	-----	-----

## CZĘŚCI EKSPLOATACYJNE DO UCHWYTÓW DO CIĘCIA

Elektroda LC65/ LC65M [5 szt.]	W03X0893-25A	32,96	MTS	573
Elektroda wydłużona dla LC65/ LC65M [5 szt.]	W03X0893-53A	211,03	MTS	573
Dyfuzor gazowy LC105 [3 szt.]	W03X0893-50R	101,61	MTS	573
Dysza LC65, cięcie kontaktowe, 40A [5 szt.]	W03X0893-26A	32,36	MTS	573
Dysza LC65, 40A, Cięcie bezkontaktowe [5 szt.]	W03X0893-27A	30,22	MTS	573
Dysza LC65, 50A, Cięcie bezkontaktowe [5 szt.]	W03X0893-28A	30,35	MTS	573
Dysza LC65, 60A, Cięcie bezkontaktowe [5 szt.]	W03X0893-29A	31,43	MTS	573
Dysza LC65, cięcie kontaktowe, 50A [5 szt.]	W03X0893-33A	34,62	MTS	573
Dysza LC65, cięcie kontaktowe, 60A [5 szt.]	W03X0893-34A	34,95	MTS	573
Dysza LC65, Żłobienie [5 szt.]	W03X0893-39A	33,53	MTS	573
Dysza LC65, Wydłużona, 40A [5 szt.]	W03X0893-40A	38,50	MTO	573
Dysza LC65, Wydłużona, 60A [5 szt.]	W03X0893-54A	39,25	MTS	573
Kapa ochronna odpowiednia dla LC65	W03X0893-41A	255,32	MTS	573
Kapa ochronna odpowiednia dla LC65	W03X0893-43A	301,62	MTS	573
Pierścień LC65 [2 szt.]	W03X0893-14R	112,25	MTS	573
Ośłona dyszy (cięcie kontaktowe) do palnika plazmowego LC65 [2 szt.]	W03X0893-44A	144,57	MTS	573
Ośłona dyszy (żłobienie) do palnika plazmowego LC65 [2 szt.]	W03X0893-48A	144,57	MTS	573
Ośłona dyszy, wersja wydłużona LC65 [2 szt.]	W03X0893-21A	265,76	MTS	573

# PALNIKI PLAZMOWE LC65M (TH1025)

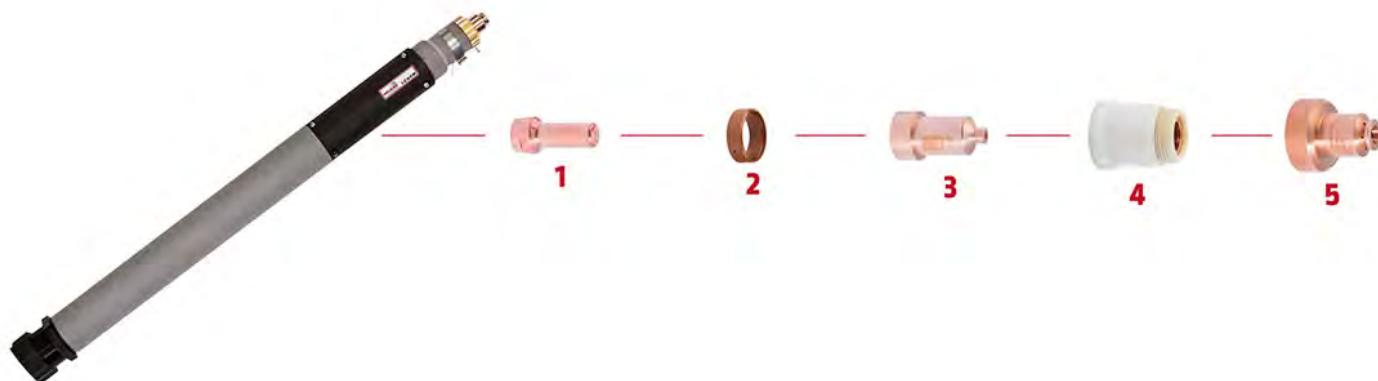

## UCHWYTY DO CIĘCIA

	Indeks	Cena [PLN]	Status produktu	Linia produktowa
LC65M - 7,5 m	PTM-061A-CX-7M5A	3 670,60	MTS	573

## CZĘŚCI EKSPLOATACYJNE DO UCHWYTÓW DO CIĘCIA

Elektroda LC65/ LC65M (5 szt.)	W03X0893-25A	32,96	MTS	573
Dyfuzor gazowy LC105 (3 szt.)	W03X0893-50R	101,61	MTS	573
Dysza LC65, cięcie kontaktowe, 50A (5 szt.)	W03X0893-33A	34,62	MTS	573
Dysza LC65, cięcie kontaktowe, 60A (5 szt.)	W03X0893-34A	34,95	MTS	573
Kapa ochronna odpowiednia dla LC65	W03X0893-43A	301,62	MTS	573
Kapa ochronna dla przecinarki plazmowej LC65M (2 szt.)	W03X0893-46A	136,76	MTS	573

# PALNIKI PLAZMOWE LC105 (TH 1538)

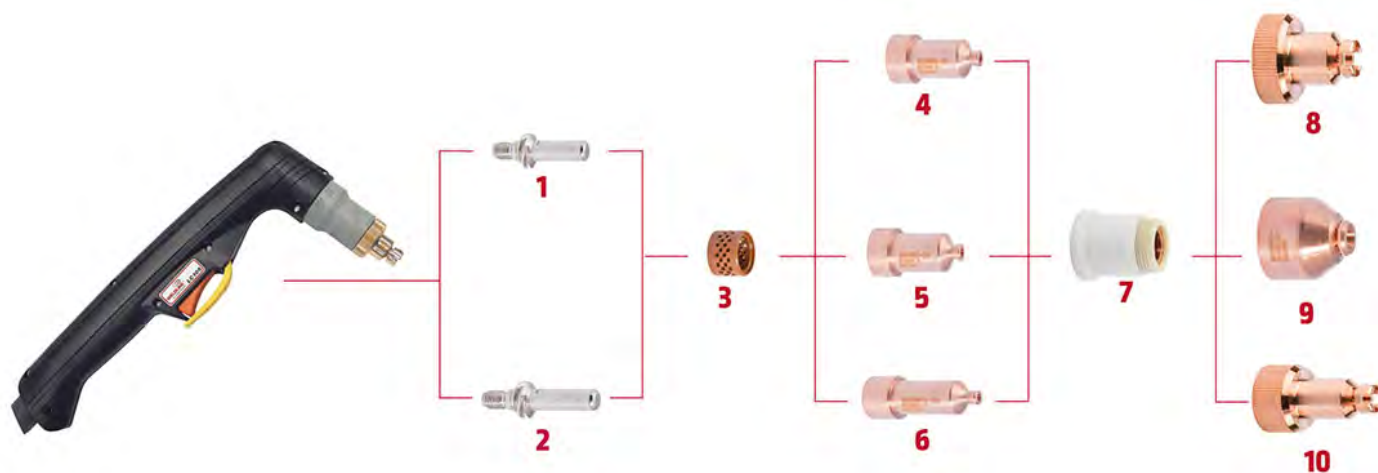

## UCHWYTY DO CIĘCIA

	Indeks	Cena [PLN]	Status produktu	Linia produktowa
LC105 - 7,5 m	PTH-101A-CX-7M5A	3 751,63	MTS	573
LC105 - 15 m	PTH-101A-CX-15MA	4 957,68	MTS	573

## ZESTAWY CZĘŚCI WYMIENNYCH

Skrzynka z częściami eksploatacyjnymi LC105	W03X0893-115A	3 061,34	MTS	573
---	---------------	----------	-----	-----

## CZĘŚCI EKSPLOATACYJNE DO UCHWYTÓW DO CIĘCIA

Elektroda o standardowej długości dla LC105 [5 szt.]	W03X0893-60A	46,23	MTS	573
Elektroda wydłużona dla LC105 [5 szt.]	W03X0893-57A	390,52	MTS	573
Dyfuzor gazowy LC105 / LC105M [2 szt.]	W03X0893-70R	144,73	MTS	573
Dysza LC105, cięcie kontaktowe, 40A [5 szt.]	W03X0893-61A	30,35	MTS	573
Dysza LC105, cięcie kontaktowe, 60A [5 szt.]	W03X0893-62A	30,77	MTS	573
Dysza LC105, cięcie kontaktowe, 80A [5 szt.]	W03X0893-63A	31,57	MTS	573
Dysza LC105, cięcie kontaktowe, 100A [5 szt.]	W03X0893-64A	30,77	MTS	573
Dysza LC105, Żłobienie [5 szt.]	W03X0893-65A	31,79	MTS	573
Dysza LC105, Wydłużona, 40A [5 szt.]	W03X0893-58A	206,86	TBD	573
Dysza LC105, Wydłużona, 60A [5 szt.]	W03X0893-59A	233,94	MTS	573
Dysza LC105, Wydłużona, 80A [5 szt.]	W03X0893-72A	214,51	MTS	573
LC105 Dysza, Wydłużona, 100A [5 szt.]	W03X0893-73A	231,03	MTS	573
Kapa ochronna odpowiednia dla LC105 / LC105M	W03X0893-66A	348,08	MTS	573
Ostona dyszy (cięcie kontaktowe) do palnika plazmowego LC105 [2 szt.]	W03X0893-67A	109,42	MTS	573
Ostona dyszy (żłobienie) do palnika plazmowego LC105 [2 szt.]	W03X0893-69A	105,52	MTS	573
Ostona dyszy LC45, wersja wydłużona LC105 [2 szt.]	W03X0893-74A	250,09	MTS	573

# PALNIKI PLAZMOWE LC105M (TH 1538)

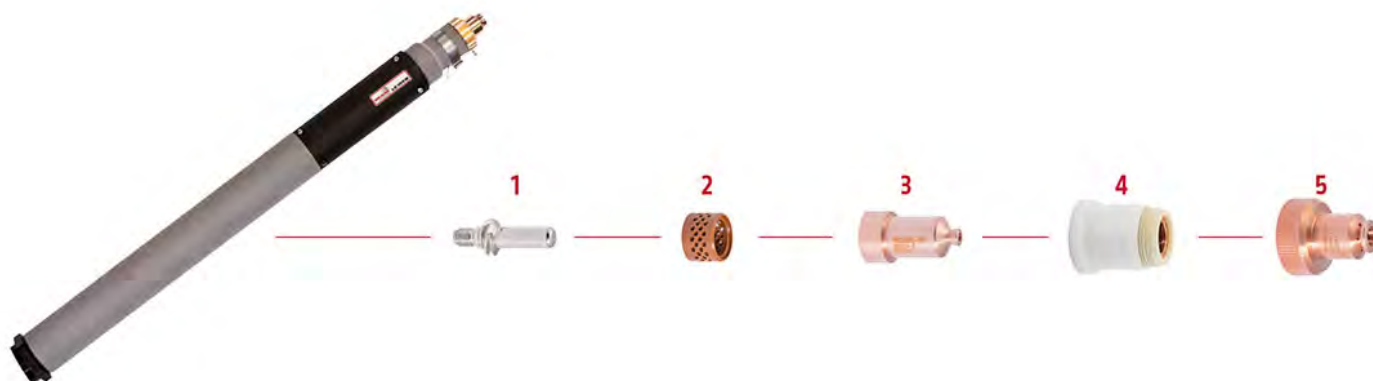

## UCHWYTY DO CIĘCIA

	Indeks	Cena [PLN]	Status produktu	Linia produktowa
LC105M - 7,5 m	PTM-101A-CX-7M5A	4 218,17	MTS	573
LC105M - 15 m	PTM-101A-CX-15MA	5 387,48	MTS	573

## CZĘŚCI EKSPLOATACYJNE DO UCHWYTÓW DO CIĘCIA

Elektroda o długiej żywotności do LC105/ LC105M (5 szt.)	W03X0893-101A	354,66	MTO	573
Dyfuzor gazowy LC105M (100A) (2 szt.)	W03X0893-103A	338,43	MTO	573
Dysza LC105M, cięcie kontaktowe, 40A (5 szt.)	W03X0893-104A	215,91	TBD	573
Dysza LC105M cięcie kontaktowe, 60A (5 szt.)	W03X0893-105A	212,82	TBD	573
Dysza LC105M cięcie kontaktowe, 100A (5 szt.)	W03X0893-107A	226,19	MTS	573
Kapa ochronna odpowiednia dla LC105 / LC105M	W03X0893-66A	348,08	MTS	573
Kapa ochronna do LC105M (2 szt.)	W03X0893-110A	204,47	TBD	573
Kapa ochronna do LC105M	W03X0893-111A	204,47	MTS	573

# CHEMIA SPAWALNICZA



## CHŁODZENIE

	Indeks	Cena [PLN]	Status produktu	Linia produktowa
FREEZCOOL - chłodziwo do uchwytów spawalniczych, 9,6 l	W000010167	520,17	MTS	579

## CHEMIA SPAWALNICZA

CERASKIN Z POWŁOKĄ CERAMICZNĄ	W000277679	121,45	MTS	579
SPRAYMIG SIB 400ML	W000011093	28,01	TBD	579
SPRAYMIG SVB 400 ML	W000011092	21,99	MTS	579
PUSZKA SPRAYMIG H2O (12 szt.)	W000010001	20,09	MTS	579
SPRAYMIG H2O DRUM 20L	W000011074	37,70	MTS	579
NETMIG POT 300 GR	W000011071	47,61	MTS	579
GALVASPRAY 400 ML	W000011094	35,35	MTS	579
OSŁONA TERMICZNA THERMISHIELD 500 ML	W000274839	77,66	TBD	579
FLUXO S 190 - ZMYWACZ	W000374827	55,40	MTS	579
FLUXO P 125 - PENETRANT	W000374825	58,05	MTS	579
FLUXO R 175 - WYWOŁYWACZ	W000374826	53,62	MTS	579
ARDROX 9VF2 - PENETRANT 400ML	W000374818	83,64	MTS	579
ARDROX - WYWOŁYWACZ NQ1 400ML	W000374532	72,63	MTS	579
Preparat do wykrywania nieszczelności BUBBLE	W000010963	30,58	MTS	579
Preparat do wykrywania nieszczelności 1000 BULLES (6 szt.)	W000011090	72,39	MTS	579
RESTORINOX G (żel) 2 kg	W000266430	52,94	MTS	579
RESTORINOX G (żel) 10 kg	W000266431	57,35	MTS	579
CLEANOX L (płyn) 30 kg	W000266425	49,63	MTO	579
PICKLINOX G (żel) 2 kg	W000266426	54,16	MTS	579
PICKLINOX G (żel) 10 kg	W000266427	44,78	MTS	579
PICKLINOX P (pasta) 2 kg	W000266428	52,28	MTS	579
PICKLINOX P (pasta) 10 kg	W000266429	41,60	MTS	579
Pędzel kwasoodporny	W000267116	18,56	MTS	579

## TARCZE DO CIĘCIA I SZLIFOWANIA



## TARCZE DO CIĘCIA I SZLIFOWANIA

	Indeks	Cena [PLN]	Status produktu	Linia produktowa
DUCTIFLEX PRO 115x1x22 profil płaski (50 szt.)	W000261930	5,04	MTS	577
DUCTIFLEX PRO 125x1x22 profil płaski (50 szt.)	W000261931	5,39	MTS	577
DUCTIFLEX PRO 115x1,6x22 profil płaski (50 szt.)	W000335001	5,52	MTS	577
DUCTIFLEX PRO 125x1,6x22 profil płaski (50 szt.)	W000335002	5,35	MTS	577
DUCTIFLEX PRO 115x2x22 profil płaski (25 szt.)	W000261932	4,28	MTS	577
DUCTIFLEX PRO 125x2x22 profil płaski (25 szt.)	W000261933	4,74	MTS	577
DUCTIFLEX PRO 180x2x22 profil płaski (25 szt.)	W000261934	8,05	MTS	577
DUCTIFLEX PRO 230x2x22 profil płaski (25 szt.)	W000261935	10,73	MTS	577
DUCTIFLEX PRO 230x2,5x22 profil płaski (25 szt.)	W000261937	12,09	MTS	577
DUCTIFLEX PRO 115x3,2x22 profil płaski (25 szt.)	W000261938	4,84	MTS	577
DUCTIFLEX PRO 180x3,2x22 profil płaski (25 szt.)	W000261939	8,50	MTS	577
DUCTIFLEX PRO 230x3,2x22 profil płaski (25 szt.)	W000261940	11,75	MTS	577
DUCTIFLEX PRO 115x25x22 profil wgłębniony (25 szt.)	W000261941	4,84	TBD	577
DUCTIFLEX PRO 115x3,2x22 profil wgłębniony (25 szt.)	W000335005	5,02	MTS	577
DUCTIFLEX PRO 125x25x22 profil wgłębniony (25 szt.)	W000261942	5,26	MTS	577
DUCTIFLEX PRO 125x3,2x22 profil wgłębniony (25 szt.)	W000335006	5,16	MTS	577
DUCTIFLEX PRO 180x25x22 profil wgłębniony (25 szt.)	W000261943	8,19	TBD	577
DUCTIFLEX PRO 230x2,0x22 profil wgłębniony (25 szt.)	W000335003	11,24	MTS	577
DUCTIFLEX PRO 230x25x22 profil wgłębniony (25 szt.)	W000261944	11,76	MTS	577
DUCTIFLEX PRO 230x3,2x22 profil wgłębniony (25 szt.)	W000335004	11,76	MTS	577
DUCTIFLAP 115x22 G40 profil stożkowy 15%, (10 szt.)	W000264532	13,58	MTS	577
DUCTIFLAP 115x22 G60 profil stożkowy 15%, (10 szt.)	W000264533	13,59	MTS	577
DUCTIFLAP 115x22 G80 FG profil stożkowy 15%, (10 szt.)	W000335007	13,92	MTS	577
DUCTIFLAP 125x22 G40 profil stożkowy 15%, (10 szt.)	W000264535	14,94	MTS	577
DUCTIFLAP 125x22 G60 profil stożkowy 15%, (10 szt.)	W000264534	14,94	MTS	577
DUCTIFLAP 125x22 G80 profil stożkowy 15%, (10 szt.)	W000335008	14,77	MTS	577
DUCTIFLAP 125x22 G40 profil płaski (10 szt.)	W000273757	16,97	MTS	577
DUCTIFLAP 125x22 G80 profil płaski (10 szt.)	W000273755	16,90	TBD	577
DUCTIFLEX 115x6x22 profil wgłębniony (10 szt.)	W000261945	7,87	MTS	577
DUCTIFLEX 125x6x22 profil wgłębniony (10 szt.)	W000261946	8,55	MTS	577
DUCTIFLEX 180x6x22 profil wgłębniony (10 szt.)	W000261947	15,93	MTS	577
DUCTIFLEX 230x6x22 profil wgłębniony (10 szt.)	W000261948	25,31	MTS	577